

# beko

**Suszarka**  
Instrukcja obsługi  
**Dryer**  
User Manual



BM3T47230WBPBDC

2960313992/ PL/ EN/ / 29.07.24 08:48

## Proszę najpierw przeczytać ten przewodnik!









### Drogi kliencie,

Dziękujemy za wybranie produktu Beko . Mamy nadzieję, że wyrób ten, wyprodukowany przy użyciu wysokiej jakości najnowszej technologii, okaże się w najwyższym stopniu zadowalający. Przed rozpoczęciem korzystania z produktu należy zapoznać się z niniejszą instrukcją i dokumentacją dodatkową.

Należy przestrzegać wszystkich ostrzeżeń i informacji zawartych w niniejszym dokumencie. W ten sposób uchronisz zarówno siebie, jak i swoje urządzenie przed potencjalnymi uszkodzeniami.

Zachowaj instrukcję obsługi. Jeśli produkt zostanie przekazany innej osobie, należy dołączyć do niego niniejszą instrukcję.

### Symbole w instrukcji obsługi i na urządzeniu:

	Niebezpieczeństwo, które może skutkować śmiercią lub obrażeniami.
	Przeczytaj instrukcję obsługi.
	Ważne informacje i przydatne wskazówki dotyczące użytkowania.
	Materiał łatwopalny, ostrzeżenie o zagrożeniu pożarowym.
	Ostrzeżenie przed promieniowaniem UV.
	Opakowanie urządzenia jest wykonane z materiałów umożliwiających recykling zgodnie z krajowymi przepisami środowiskowymi.
	Ostrzeżenie przed gorącymi powierzchniami.
	Ostrzeżenie przed zagrożeniem elektrycznym.
<b>UWAGA</b>	Niebezpieczeństwo, które może spowodować uszkodzenie produktu lub jego otoczenia.

Produkt ten został wyprodukowany w nowoczesnych zakładach z poszanowaniem środowiska naturalnego.

<b>Proszę najpierw przeczytać ten przewodnik! .....</b>	<b>2</b>	7.4 Co robić, aby zaoszczędzić energię .....	18
<b>1 Instrukcje bezpieczeństwa .....</b>	<b>4</b>	7.5 Prawidłowy ciężar ładunku .....	19
1.1 Przeznaczenie .....	4	<b>8 Obsługa urządzenia .....</b>	<b>19</b>
1.2 Bezpieczeństwo dzieci, osób wymagających szczególnego traktowania i zwierząt domowych .....	4	8.1 Panel kontrolny .....	19
1.3 Bezpieczeństwo elektryczne .....	5	8.2 Symbole .....	20
1.4 Bezpieczeństwo transportu .....	6	8.3 Przygotowanie suszarki .....	20
1.5 Bezpieczeństwo instalacji .....	6	8.4 Wykres wyboru programu i zużycia energii .....	21
1.6 Bezpieczeństwo użytkowania .....	8	8.5 Funkcje pomocnicze .....	23
1.7 Bezpieczeństwo konserwacji i czyszczenia .....	10	8.6 Wskaźniki ostrzegawcze .....	24
1.8 Bezpieczeństwo oświetlenia .....	11	8.7 Uruchomienie programu .....	24
<b>2 Instrukcje dotyczące ochrony środowiska .....</b>	<b>11</b>	8.8 Blokada klawiszy .....	24
2.1 Zgodność z przepisami WEEE i utylizacja odpadów .....	11	8.9 Zmiana programu po jego uruchomieniu .....	25
2.2 Informacje o opakowaniu .....	11	8.10 Anulowanie programu .....	25
2.3 Standardowa zgodność i informacje o testach Deklaracja zgodności UE .....	12	8.11 Koniec programu .....	25
<b>3 Dane techniczne .....</b>	<b>13</b>	8.12 Funkcja zapachu .....	26
<b>4 Wygląd ogólny .....</b>	<b>14</b>	8.13 Funkcja usuwania zapachów i zanieczyszczeń SteamCure .....	26
4.1 Zakres dostawy .....	14	<b>9 Konserwacja i czyszczenie .....</b>	<b>27</b>
<b>5 Pierwsze użycie .....</b>	<b>15</b>	9.1 Filtry włókien (wewnętrzne i zewnętrzne)/Czyszczenie wewnętrznej powierzchni drzwi ładunkowych .....	27
<b>6 Instalacja .....</b>	<b>15</b>	9.2 Czyszczenie czujników .....	29
6.1 Właściwe miejsce instalacji .....	15	9.3 Opróżnianie zbiornika wody .....	29
6.2 Usunięcie grupy zabezpieczeń transportowych .....	16	9.4 Czyszczenie skraplacza .....	30
6.3 Podłączanie wody .....	16	<b>10 Rozwiązywanie problemów .....</b>	<b>32</b>
6.4 Regulacja nóżek .....	17	<b>11 Kupon z informacjami o produkcie .....</b>	<b>35</b>
6.5 Przenoszenie suszarki .....	17		
6.6 Ostrzeżenia dotyczące hałasu .....	17		
6.7 Wymiana żarówki oświetleniowej .....	17		
<b>7 Przygotowanie .....</b>	<b>18</b>		
7.1 Pranie nadające się do suszenia w suszarce .....	18		
7.2 Pranie nieodpowiednie do suszenia w suszarce .....	18		
7.3 Przygotowanie prania do suszenia .....	18		

## 1 Instrukcje bezpieczeństwa

- Ta sekcja zawiera informacje niezbędne do zapobiegania ryzyku obrażeń ciała lub szkód materialnych. Nasza firma nie ponosi odpowiedzialności za szkody, które mogą wystąpić w przypadku nieprzestrzegania instrukcji.
- Instalację i naprawy należy zawsze zlecać producentowi, autoryzowanemu centrum serwisowemu lub osobie zalecanej przez importera
- Używaj tylko oryginalnych części zamiennych i akcesoriów.
- Nie należy naprawiać ani wymieniać żadnych elementów produktu, chyba że zostało to wyraźnie określone w instrukcji obsługi.
- Nie należy dokonywać modyfikacji technicznych produktu.

### 1.1 Przeznaczenie

- Urządzenie jest zaprojektowane wyłącznie do użytku domowego. Nie jest ono przeznaczone do użytku komercyjnego.
- Urządzenie nie jest zaprojektowane do użytku na zewnątrz.
- Nie należy instalować ani użytkować produktu w miejscach, w których istnieje możliwość zamarznięcia i/lub w miej-

scach narażonych na działanie czynników zewnętrznych. Woda zamrznięta w pompie lub przewodach może spowodować uszkodzenia.

- Urządzenie może być używane tylko do suszenia i wietrzenia prania, które jest prane w wodzie i nadaje się do suszenia w suszarce.

### 1.2 Bezpieczeństwo dzieci, osób wymagających szczególnego traktowania i zwierząt domowych

- Ten produkt może być używany przez dzieci w wieku 8 lat i starsze oraz osoby o słabo rozwiniętych zdolnościach fizycznych, sensorycznych lub umysłowych lub nieposiadające doświadczenia i wiedzy, jeśli są one nadzorowane lub zostały poinstruowane w zakresie bezpiecznego użytkowania produktu i związanych z nim zagrożeń. Dzieci nie powinny bawić się tym urządzeniem. Czyszczenie i konserwacja nie powinny być wykonywane przez dzieci bez nadzoru.
- Dzieci w wieku poniżej 3 lat powinny być trzymane z dala od produktu, chyba że są pod stałym nadzorem.

- Urządzenia elektryczne są niebezpieczne dla dzieci i zwierząt domowych. Dzieci i zwierzęta domowe nie powinny bawić się produktem, wspinać się na niego ani wchodzić do jego wnętrza.
- Drzwiczki ładunkowe produktu powinny być zamknięte nawet wtedy, gdy produkt nie jest używany.
- Czynności związane z czyszczeniem i konserwacją nie powinny być wykonywane przez dzieci, chyba że są one nadzorowane.
- Wszystkie opakowania należy przechowywać poza zasięgiem dzieci. Istnieje ryzyko obrażeń i uduszenia.
- Wszystkie dodatki stosowane z urządzeniem należy przechowywać z dala od dzieci.
- Przed utylizacją produktu należy odciąć przewód zasilający i zniszczyć drzwiczki ładunkowe dla bezpieczeństwa dzieci.
- Jeśli kabel zasilający jest uszkodzony, musi zostać wymieniony przez osobę wyznaczoną przez producenta, autoryzowane centrum serwisowe lub importera w celu uniknięcia potencjalnych zagrożeń.
- Nie chowaj przewodu zasilającego pod urządzeniem lub z tyłu urządzenia. Nie kładź ciężkich przedmiotów na przewodzie zasilającym.
- Przewód zasilający nie powinien być załamany, ściśnięty i nie powinien stykać się z żadnym źródłem ciepła.
- Do korzystania z produktu nie należy używać przedłużacza, wtyczki wielofunkcyjnej ani adaptera.
- Produkt nie powinien być zasilany za pomocą zewnętrznego przełącznika, takiego jak wyłącznik czasowy, ani nie powinien być podłączony do obwodu, który jest regularnie otwierany i zamykany za pomocą narzędzia.
- Wtyczka powinna być łatwo dostępna. Jeśli nie jest to możliwe, w instalacji elektrycznej powinien być dostępny mechanizm zgodny z przepisami elektrycznymi i odłączający wszystkie zaciski od sieci (bezpiecznik, przełącznik, wyłącznik główny itp.).

### 1.3 Bezpieczeństwo elektryczne

- Produkt nie może być podłączony do zasilania podczas instalacji, konserwacji, czyszczenia, naprawy i transportu.

- Nie dotykaj wtyczki mokrymi rękami.
- Podczas odłączania urządzenia nie trzymaj przewodu zasilającego, tylko wtyczkę.

## 1.4 Bezpieczeństwo transportu

- Przed transportem należy odłączyć urządzenie od zasilania, opróżnić zbiornik na wodę i usunąć ewentualne połączenia spustowe wody.
- Ten produkt jest ciężki, nie podnoś go sam.
- Należy podjąć wymagane środki ostrożności, aby uniknąć upadku i przewrócenia się produktu. Nie rozbijaj ani nie upuszczaj urządzenia podczas transportu.
- Nie używaj wysuwanych części urządzenia (takich jak drzwi załadunkowe) do przenoszenia urządzenia.
- Ustaw urządzenie w pozycji pionowej. Jeśli nie można go przenieść w pozycji pionowej, należy go transportować, przechylając w prawą stronę, patrząc od przodu.

## 1.5 Bezpieczeństwo instalacji

- Aby przygotować produkt do montażu, należy upewnić się, że instalacja elektryczna i od-

pływ wody są odpowiednie, sprawdzając informacje w instrukcji obsługi. Jeśli tak nie jest, należy wezwać wykwalifikowanego elektryka i hydraulika w celu dokonania niezbędnych przygotowań. Czynności te podejmuje klient.

- Ten produkt jest przeznaczony do użytku na wysokości do 2000 metrów nad poziomem morza.
- Przed zainstalowaniem sprawdź, czy produkt nie jest uszkodzony. Nie podłączaj urządzenia, jeśli jest uszkodzone.
- Nigdy nie należy demontować regulowanych nóżek.
- Umieść produkt na czystej, równej i twardej powierzchni i wypoziomuj za pomocą regulowanych nóżek.
- Szczelina między produktem a podłogą nie powinna być zmniejszana za pomocą materiałów takich jak dywaniki, kawałki drewna i taśmy. Otwory wentylacyjne pod podstawą produktu nie powinny być zatkane dywanem.
- Produkt należy zainstalować w taki sposób, aby nie zatykać otworów wentylacyjnych.
- Zainstaluj urządzenie w środowisku wolnym od kurzu i z dobrą wentylacją.

- Nie instaluj urządzenia w pobliżu materiałów łatwopalnych i wybuchowych oraz nie trzymaj materiałów łatwopalnych i wybuchowych w pobliżu urządzenia, gdy jest ono w użyciu.
- Produkt nie powinien być instalowany za drzwiami zamykanymi na klucz lub drzwiami z rygłem, gdy nie można całkowicie otworzyć drzwiczek załadunkowych produktu, ani za drzwiami na zawiasach, gdy zawias produktu jest skierowany w stronę zawiasów drzwi.
- Zainstaluj urządzenie w miejscu, w którym można łatwo przeprowadzać okresową konserwację i czyszczenie.
- Umieść produkt tylną powierzchnią do ściany. (Dla modeli z ogrzewaniem).
- Podczas umieszczania produktu należy upewnić się, że tylna ściana nie styka się z żadnym elementem zewnętrznym (kranem, gniazdkiem elektrycznym itp.).
- Ustaw urządzenie z zachowaniem co najmniej 1 cm odstępu pomiędzy urządzeniem a krawędziami mebli.
- Należy przestrzegać zasad podłączania przewodów kominowych określonych w instrukcji. (Dla modeli z przewodem kominowym).
- Powietrze wylotowe nie powinno być kierowane do przewodu kominowego, który służy do odprowadzania dymu z urządzeń wykorzystujących gaz lub inne paliwa. (Dla modeli z przewodem kominowym).
- Węża wentylacyjnego nie należy podłączać do pieca grzewczego ani przewodu kominowego. (Dla modeli z przewodem kominowym).
- Podłącz urządzenie do uzziemionego gniazdka, zabezpieczonego odpowiednim bezpiecznikiem, zgodnym z podanym typem i natężeniem prądu. Poproś wykwalifikowanego elektryka o zamontowanie wyposażenia uzimającego. Nie wolno używać produktu bez uzziemienia zgodnego z przepisami regionalnymi/krajowymi.
- Podłącz urządzenie do uzziemionego gniazda, które jest zgodne z wartościami napięcia, prądu i częstotliwości określonymi na etykiecie.
- Nie podłączaj produktu do luznych, połamanych, brudnych, otłuszczonych gniazdek lub gniazdek, które wysunęły się z puszek lub gniazdek z ryzykiem kontaktu z wodą.
- Należy używać nowych zestawów węży dostarczonych z produktem. Nie używaj ponow-

nie starych zestawów węży. Nie wolno mocować nasadek na węzłach.

- Przewód zasilający i węże należy umieścić w taki sposób, aby nie stwarzać ryzyka potknięcia się.
- Upewnij się, że wąż nie zsuwa się ani nie zagina, jeśli bezpośrednio odprowadzasz wodę z prania, która powstaje w wyniku kondensacji wilgoci. W przeciwnym razie może dojść do wycieku wody.
- Nie myć suszarki za pomocą węża.
- Aby używać produktu na pralce, należy użyć otworu mocującego między dwoma produktami. Montaż otworu mocującego należy zlecić producentowi,

autoryzowanemu centrum serwisowemu lub osobie wskazanej przez importera.

- Nie należy używać produktu bez zamocowania go na podłożu na wysokości podłogi, na przykład na stole lub we wnętrzu szafki. W przypadku używania bez zamocowania, może się poruszać i z czasem spaść, uszkadzając żywe istoty znajdujące się w pobliżu lub otaczające go przedmioty. Podłoga nośna musi być solidna i stabilna.
- Gdy urządzenie zostanie ustawione na pralce, jego łączna waga po wypełnieniu może wynosić około 180 kg. Umieścić produkty na stabilnej podłodze o odpowiedniej nośności.
- Pralka nie może być ustawiona na górze suszarki.

Dogodna tabela rat dla pralki i suszarki	
Typ zestawu przyłączeniowego	Głębokość (DM: Suszarka, WM: Pralka)
Plastik - 54/60 cm z łukiem/bez łuku	60 cm DM --> WM≥50 cm/54 cm DM --> WM>45 cm
Plastik - 46 cm z łukiem/bez łuku	46 cm DM --> WM≥54 cm
Z półkami - 60 cm	60 cm DM --> WM≥50 cm
Z półkami - 54cm	54 cm DM --> WM>45 cm

## 1.6 Bezpieczeństwo użytkowania

- Maksymalna waga suchych ubrań przed praniem jest określona w sekcji "Specyfikacja techniczna".
- Nie suszyć niewypranych rzeczy w suszarce.

- Nie suszyć w pralce ubrań narażonych na działanie substancji takich jak olej, aceton, alkohol, ropa naftowa, nafta, odplamiacz, terpentyna, olejek do masażu, materiały wybuchowe i łatwopalne, wosk pszczeli i



odplamiacz do wosku pszczelego, nawet jeśli zostały wyprane.

- Jeśli do czyszczenia używane są chemikalia przemysłowe, suszarka nie powinna być używana.
- Płyn zmiękczejący lub podobne produkty powinny być używane zgodnie z instrukcją.
- W suszarce nie należy suszyć pianki gumowej (pianki lateksowej), czepków prysznicowych, tkanin wodoodpornych, materiałów na bazie gumy, ubrań z poduszkami z pianki gumowej ani poduszek.
- Przędza i kłaczki zwisające z wypełnionych i uszkodzonych części mogą zostać rozproszone w maszynie i uszkodzić ją w procesie suszenia. Sprawdź szwy prania, które zamierzasz wysuszyć.
- W suszarce nie należy suszyć przedmiotów pokrytych lakierem do włosów, resztkami produktów do włosów lub podobnymi materiałami.
- Opróżnij kieszenie ubrań i usuń wszystkie przedmioty, takie jak zapalniczki i zapalniczki.
- Nie zatrzymuj suszarki przed zakończeniem cyklu suszenia, jeśli nie będziesz w stanie szybko wyjąć wszystkich przedmiotów i ułożyć ich w taki sposób, aby rozproszyć ciepło.
- Ostatnia część cyklu pracy suszarki odbywa się bez podgrzewania (cykl chłodzenia), aby zapewnić utrzymanie ubrań w temperaturze, która im nie zaszkodzi.
- Środki zmiękczejące do prania lub podobne produkty należy stosować zgodnie z instrukcjami dotyczącymi środków zmiękczejących.
- Nie należy używać suszarki bez filtra włókien.
- Nie dopuszczać do gromadzenia się włókien wokół suszarki.
- Nie wolno używać suszarki z uszkodzonym filtrem włókien. W przeciwnym razie zebrany puch może uszkodzić urządzenie i negatywnie wpłynąć na wydajność suszenia.
- Filtry włókien należy czyścić po każdym procesie suszenia.
- Po umyciu filtrów włókien należy je wysuszyć. Nie używaj mokrych filtrów.
- Aby zapobiec wstecznemu przepływowi gazu do pomieszczenia z urządzeń zużywających inne paliwa, w tym otwarty ogień, należy zapewnić odpowiednią wentylację (dla modeli z przewodem kominowym).

- Nie należy używać produktu razem z grzejnikami, takimi jak piec węglowy i grzejnik gazowy, oraz kominem. Przepływ powietrza może spowodować zapalenie się przewodu kominowego (dotyczy modeli z przewodem kominowym).
- Nie opieraj się ani nie siadaj na drzwiach ładunkowych, gdy są otwarte, ponieważ urządzenie może się przewrócić.
- Nie wchodź na urządzenie.
- Nie należy umieszczać źródła płomienia (palących się świec, papierosów itp.) na produkcie lub w jego pobliżu. Nie należy przechowywać substancji łatwopalnych/wybuchowych.
- Nie dotykaj bębna podczas jego obracania się.
- Podczas pracy tylna ściana produktu bardzo się nagrzewa. Nie dotykać tylnej części produktu podczas suszenia lub bezpośrednio po jego zakończeniu (w przypadku modeli z ogrzewaniem).
- Nie dotykaj wewnętrznej powierzchni bębna podczas wkładania lub wyjmowania ubrań w trakcie pracy programu. Powierzchnia bębna jest gorąca.
- Nie naciskaj przycisków ostrymi przedmiotami, takimi jak widelce, noże, paznokcie itp.
- Nie używaj wadliwego lub uszkodzonego urządzenia. Odłącz produkt od zasilania (lub wyłącz bezpiecznik, do którego jest podłączony) i skontaktuj się z producentem, autoryzowanym serwisem lub osobą wskazaną przez importera.
- Nieużywane urządzenie należy odłączyć od zasilania.

### 1.7 **Bezpieczeństwo konserwacji i czyszczenia**

- Nie myj urządzenia, spryskując go lub polewając wodą. Do czyszczenia urządzenia nie używaj myjki ciśnieniowej, myjki parowej, węża ani pistoletu ciśnieniowego.
- Nie używaj ostrych lub szorstkich narzędzi do czyszczenia urządzenia.
- Do czyszczenia produktu nie należy używać takich materiałów, jak domowe środki czyszczące, mydła, detergenty, gaz, benzyna, rozcieńczalnik, alkohol, wosk itp.
- Filtr włókien powinien być często czyszczony. Po każdym cyklu suszenia należy wyczyścić filtr włókien i wewnętrzną powierzchnię drzwiczek ładunkowych.

- Wyczyść odkurzaczem nagromadzone włókna na lamelach parownika za szufladą filtra. Dopuszczalne jest czyszczenie ręczne pod warunkiem, że założysz rękawice ochronne. Nie próbuj czyścić urządzenia gołymi rękoma. Lamelle parownika mogą uszkodzić dłonie (w przypadku produktów z pompą ciepła).
- Ze względu na zagrożenie pożarem i wybuchem, do czyszczenia czujników nie używaj roztworów, środków czyszczących, wełny stalowej lub podobnych materiałów i narzędzi.
- Wyczyść przewód kominowy (dla modeli z przewodem kominowym).
- Nie pij skroplonej wody. Woda skroplona nie jest wodą pitną. Woda ta może być szkodliwa dla zdrowia ludzi i zwierząt, jeśli zostanie wypita.



## 1.8 Bezpieczeństwo oświetlenia

- W przypadku konieczności wymiany LED/żarówki używanej do oświetlenia (w przypadku produktów z oświetleniem) należy skontaktować się z autoryzowanym serwisem.

## 2 Instrukcje dotyczące ochrony środowiska

### 2.1 Zgodność z przepisami WEEE i utylizacja odpadów



Ten produkt nie zawiera niebezpiecznych i zabronionych materiałów wskazanych w „Rozporządzeniu w sprawie kontroli zużytego sprzętu elektrycznego i elektronicznego”

opublikowanym przez Ministerstwo Środowiska i Urbanizacji Republiki Turcji. Zgodny z dyrektywą WEEE. Urządzenie to zostało wyprodukowane z wysokiej jakości części i materiałów nadających się do recyklingu i ponownego wykorzystania. Dlatego nie należy wyrzucać tego produktu wraz z odpadami domowymi i innymi odpadami po zakończeniu jego cyklu użytkowania. Należy go dostarczyć do punktu zbiórki w celu przeprowadzenia recyklingu sprzętu elektrycznego i elektronicznego. O takie punkty zbiórki można zapytać w administracji lo-

kalnej. Pomóż chronić środowisko i zasoby naturalne, dostarczając zużyte produkty do recyklingu.



R290 jest łatwopalnym czynnikiem chłodniczym. Dlatego należy dopilnować, aby system i przewody nie zostały uszkodzone podczas użytkowania i transportu. Produkt należy przechowywać z dala od źródeł ciepła, w przeciwnym razie może się zapalić, gdy jest uszkodzony. Nie należy pozbywać się urządzenia poprzez jego spalanie.

### 2.2 Informacje o opakowaniu

Opakowanie produktu jest wykonane z materiałów nadających się do recyklingu zgodnie z krajowymi przepisami. Nie wyrzucaj odpadów opakowaniowych razem z odpadami domowymi lub innymi odpadami, dostarcz je do miejsc zbiórki opakowań określonych przez władze lokalne.

### 2.3 Standardowa zgodność i informacje o testach Deklaracja zgodności UE

**CE** Etapy rozwoju, produkcji i sprzedaży tego produktu są prowadzone zgodnie z zasadami bezpieczeństwa określonymi we wszystkich powiązanych instrukcjach Unii Europejskiej

### 3 Dane techniczne

Wysokość (regulowana) (cm)	84,6 * / 86,6 **
Szerokość (cm)	59,8
Głębokość (cm)	54,5
Pojemność (maks.) (kg)	7***
Masa netto ( $\pm 10\%$ ) (kg)	42
Napięcie	Zobacz etykietę typu****
Zasilanie	
Główny kod modelu	

\* Min. wysokość: Wysokość przy wkręconych regulowanych nóżkach.

\*\* Maks. wysokość: Wysokość przy maksymalnie wykręconych regulowanych nóżkach.

\*\*\* Waga suchego prania przed praniem.

\*\*\*\* Etykieta typu znajduje się pod drzwiczkami suszarki.

W celu podwyższenia jakości suszarki, specyfikacje techniczne mogą ulec zmianie bez wcześniejszego powiadomienia.

Rysunki w tej instrukcji są schematyczne i mogą nie pasować dokładnie do konkretnego urządzenia.

Wartości podane w symbolach na suszarce lub w dołączonej do niej dokumentacji są wartościami uzyskanymi w warunkach laboratoryjnych zgodnie z odpowiednimi normami.

Wartości te mogą się różnić w zależności od sposobu użytkowania i warunków otoczenia suszarki.

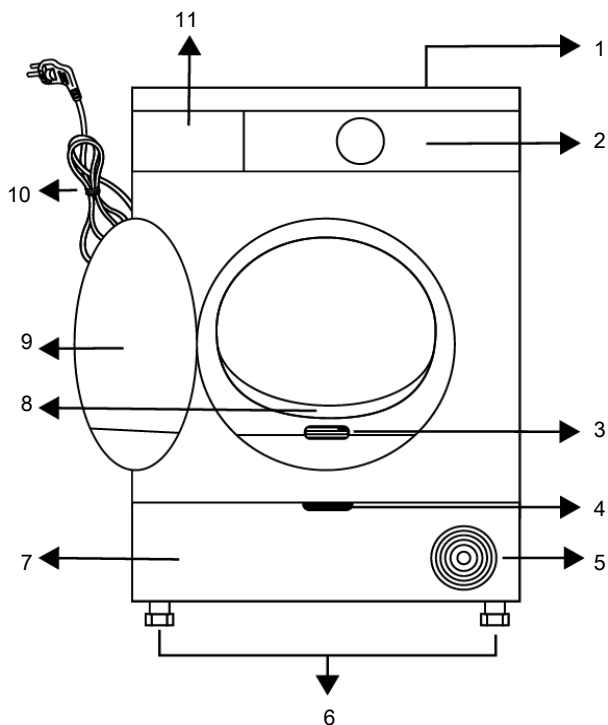

- |  |                                      |
|--|--------------------------------------|
| 1 Górna tabela   | 2 Panel kontrolny                    |
| 3 Etykieta typu  | 4 Uchwyt do otwierania dolnej osłony |
| 5 Kratki wentylacyjne  | 6 Regulowane nóżki                   |
| 7 W przypadku modeli ze zbiornikiem umieszczonym na dole, zbiornik wody znajduje się za dolną osłoną | 8 Filtr włókien                      |
| 9 Drzwi załadunkowe  | 10 Przewód zasilający                |
| 11 Szuflada na zbiornik wody (dla modeli ze zbiornikiem na górze)                                    |                                      |

### 4.1 Zakres dostawy



: Podręcznik użytkownika



: Gąbka do szuflady filtra\*



: Grupa kapsulek zapachowych\*



: Wąż odprowadzający wodę\*



: Kosz do suszenia\*



: Tkanina filtracyjna\*



: Pojemnik na wodę\*



: Szczotka\*

\*Opcjonalne akcesorium może nie być dostępne z tym produktem.

## 5 Pierwsze użycie

Usunąć folię ochronną i samoprzylepną etykietę reklamową, jeśli jest na produkcie.



Nie należy jednak usuwać etykiet (np. etykiety typu), które pojawiają się po otwarciu pokrywy.

Po zainstalowaniu

- obsługiwać urządzenie po raz pierwszy zgodnie z instrukcją obsługi.

## 6 Instalacja



Najpierw należy przeczytać „Instrukcję bezpieczeństwa”.

Zanim skontaktujesz się z autoryzowanym serwisem w sprawie instalacji suszarki, zapoznaj się z informacjami w instrukcji obsługi i upewnij się, że zasilanie elektryczne i wodne są zgodne z wymaganiami. Jeśli tak nie jest, należy wezwać wykwalifikowanego elektryka i hydraulika w celu dokonania niezbędnych przygotowań.

Obowiązkiem klienta jest przygotowanie miejsca, w którym urządzenie zostanie postawione, oraz przygotowanie instalacji elektrycznej i kanalizacyjnej.



Przed montażem należy sprawdzić, czy suszarka nie jest uszkodzona. Jeśli suszarka jest uszkodzona, nie należy jej instalować. Uszkodzone urządzenia stanowią zagrożenie dla twojego bezpieczeństwa. Przed uruchomieniem suszarki po instalacji należy odczekać 12 godzin.

- Odstęp między suszarką a podłogą nie może być zmniejszony przez takie materiały jak dywaniki, kawałki drewna i taśmy.
- Nie blokuj kratki wentylacyjnych suszarki.
- W pobliżu miejsca instalacji suszarki nie mogą znajdować się drzwi, które można zablokować, drzwi przesuwne lub drzwi na zawiasach, które mogą blokować otwieranie drzwi załadowniczych.
- Po zainstalowaniu suszarki połączenia muszą pozostać stabilne. Podczas ustawiania suszarki należy upewnić się, że tylna ściana nie styka się z żadnymi elementami zewnętrznymi (kranem, gniazdem elektrycznym itp.).
- Ustaw suszarkę z co najmniej 1 cm odstępem pomiędzy urządzeniem a krawędziami mebli.
- Suszarka jest przystosowana do pracy w temperaturze od +5°C do +35°C. W przypadku eksploatacji poza tym zakresem temperatur działanie suszarki może zostać zakłócone i może ona ulec uszkodzeniu.
- Suszarka powinna być ustawiona tyłem do ściany.

### 6.1 Właściwe miejsce instalacji

**UWAGA:** Produkt zawiera czynnik chłodzący i jeśli będzie używany zaraz po przetransportowaniu, może ulec uszkodzeniu. Po każdym przeniesieniu urządzenia należy pozostawić go na 12 godzin w stanie spoczynku.

- Zainstaluj suszarkę na płaskiej i stabilnej powierzchni.
- Suszarka jest ciężka. Nie należy przenosić jej samodzielnie.
- Zainstaluj suszarkę w środowisku wolnym od kurzu i z dobrą wentylacją.



Nie stawiaj suszarki na przewodzie zasilającym.



Zignoruj to ostrzeżenie, jeśli system produktu nie zawiera R290\*. Suszarka jest wyposażona w czynnik chłodniczy R290. R290 jest przyjaznym dla środowiska, ale łatwopalnym gazem chłodniczym. Upewnij się, że wlot powietrza do suszarki jest otwarty i dobrze wentylowany. Źródła ognia należy trzymać z dala od suszarki.

## 6.2 Usunięcie grupy zabezpieczeń transportowych

Przed pierwszym użyciem produktu należy usunąć zabezpieczenie transportowe.

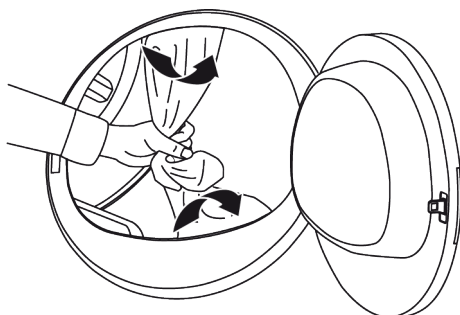

**UWAGA:** Nie zostawiaj wewnątrz bębna akcesoriów ani żadnych zabezpieczeń transportowych.

## 6.3 Podłączanie wody

Zamiast okresowo spuszczać wodę zgromadzoną w zbiorniku na wodę, można spuścić ją bezpośrednio za pomocą węża spustowego dostarczonego wraz z suszarką.

**Podłączanie węża odprowadzającego wodę**

1. Pociągnij za koniec węża podłączonego z tyłu suszarki. Nie używaj żadnych narzędzi do wyjmowania węża.

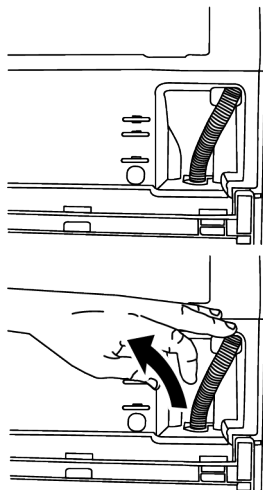

2. Włóż jeden koniec węża odprowadzającego wodę dostarczonego z suszarką w miejsce, z którego usunięto wąż suszarki.



3. Drugi koniec węża odprowadzającego wodę należy podłączyć bezpośrednio do kanalizacji lub zlewu.

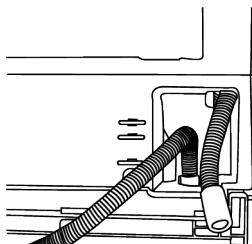





Zamocować wąż odprowadzający wodę na maksymalnej wysokości 80 cm.

Upewnić się, że wąż odprowadzający wodę nie jest zagięty, załamany lub ściśnięty między wylotem a suszarką.

Podłączenie węża powinno być wykonane w taki sposób, aby nie wysuwał się on ze swojego miejsca. Wyciek wody może spowodować uszkodzenie urządzenia.

Nie przedłużaj węża odprowadzającego wodę.

Sprawdź, czy woda przepływa z odpowiednią prędkością. Przewód odpływowy nie powinien być zamknięty ani zatkany.



Jeśli z urządzeniem dostarczany jest pakiet akcesoriów, należy sprawdzić szczegółowe instrukcje.

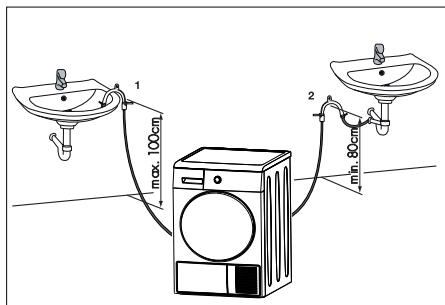

## 6.4 Regulacja nóżek

Dopóki suszarka nie będzie stała poziomo i stabilnie, należy wyregulować nóżki, obracając je w lewo i w prawo.

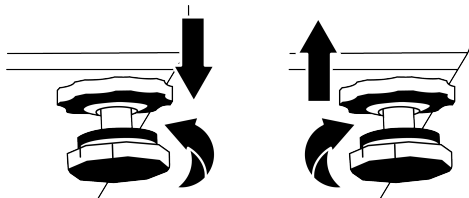

## 6.5 Przenoszenie suszarki

- Całkowicie spuść wodę z suszarki.

- Jeśli urządzenie jest podłączone przez bezpośrednie odprowadzanie, należy usunąć złącza węży.



Zaleca się, aby suszarka była przenoszona w pozycji pionowej. Jeśli nie można go przenieść w pozycji pionowej, należy go transportować, przechylając w prawą stronę, patrząc od przodu. Przed uruchomieniem suszarki należy odczekać 12 godzin.

## 6.6 Ostrzeżenia dotyczące hałasu

Podczas pracy produktu od czasu do czasu ze sprężarki może wydobywać się metaliczny dźwięk.

Woda, która gromadzi się podczas pracy produktu, jest pompowana do zbiornika wody. Podczas tej operacji normalne jest słyszenie odgłosów pompowania.

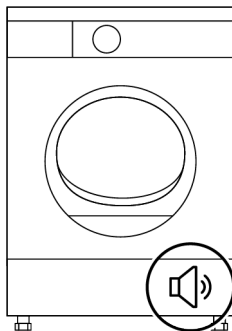

## 6.7 Wymiana żarówki oświetleniowej

**Jeżeli twoja suszarka posiada lampę oświetlenia bębna;**

Skonsultuj się z autoryzowanym serwisem w celu wymiany żarówki/LED używanej do oświetlenia suszarki. Żarówka w tym urządzeniu nie jest odpowiednia do oświetlenia domowego. Przeznaczeniem tej lampy jest zapewnienie bezpiecznego załadunku prania do suszarki. Lampy używane w tym urządzeniu powinny być odporne na niesprzyjające warunki fizyczne, takie jak temperatura powyżej 50°C.

## 7 Przygotowanie



Przeczytaj najpierw "Instrukcję bezpieczeństwa"!

### 7.1 Pranie nadające się do suszenia w suszarce

Pranie, które nie nadaje się do suszenia w suszarce może zostać uszkodzone oraz może uszkodzić urządzenie podczas suszenia. Postępuj zgodnie z instrukcjami podanymi na metkach suszonego prania. Suszyć tylko pranie oznaczone etykietą „bezpieczne do suszenia w suszarce”, wybierając odpowiednie programy.

### 7.2 Pranie nieodpowiednie do suszenia w suszarce

- Bielizna z metalowymi wspornikami nie powinna być suszona w suszarce. Jeśli te metalowe wsporniki poluzują się i oderwą od odzieży, mogą uszkodzić urządzenie.
- Delikatne tkaniny haftowane, odzież wełniana i jedwabna, odzież wykonana z delikatnych i cennych tkanin, odzież nieoddychająca i tiulowe zastony nie powinny być suszone w suszarce.
- Zwróć uwagę na symbole suszenia na etykietce na praniu. Suszyć pranie z etykietą lub symbolem wskazującym, że nadaje się ono do suszenia w suszarce.



nie można suszyć w suszarce bębnowej



Można suszyć w wysokiej temperaturze



Można suszyć w średniej temperaturze



Można suszyć w niskiej temperaturze



Pranie odpowiednio do suszarki bębnowej

### 7.3 Przygotowanie prania do suszenia

Przedmioty takie jak monety, części metalowe, igły, gwoździe, śruby, kamienie itp. mogą uszkodzić bęben urządzenia lub spowodować problemy z działaniem. Dlatego należy sprawdzić całe pranie, które będzie ładowane do urządzenia.

- Susz pranie z metalowymi akcesoriami, takimi jak zamki błyskawiczne, odwracając je do środka.

- Zapnij zamki błyskawiczne, haczyki i zastrzaski, zapnij guziki pokrowców, zawiąż pasy tekstylne i pasy fartucha.

### 7.4 Co robić, aby zaoszczędzić energię

Podczas prania należy używać najwyższego możliwego cyklu wirowania. Dzięki temu możesz skrócić czas suszenia i zmniejszyć zużycie energii. Posortuj pranie według rodzaju i grubości. Susz razem te same rodzaje prania. Na przykład cienkie ręczniki kuchenne i obrusy schną szybciej niż grube ręczniki łazienkowe.

- W celu wyboru programu należy postępować zgodnie z zaleceniami zawartymi w instrukcji obsługi.
- Podczas suszenia nie otwieraj drzwi załadunkowych, chyba że jest to konieczne. Jeśli musisz otworzyć drzwi załadunkowe, nie trzymaj ich otwartych zbyt długo.
- Nie dokładaj mokrego prania podczas pracy suszarki.
- Filtr włókien należy czyścić przed i po każdej sesji suszenia.
- W przypadku modeli z kondensacją należy regularnie czyścić skraplacz, co najmniej raz w miesiącu lub po 30 sesjach suszenia.
- Upewnij się, że filtry są czyste. Szczegółowe informacje znajdują się w części dotyczącej konserwacji i czyszczenia.
- W przypadku modeli z przewodem kominowym należy przestrzegać zasad podłączenia przewodu kominowego określonych w przewodnikach i oczyścić przewód kominowy.
- Podczas sesji suszenia należy odpowiednio wietrzyć pomieszczenie, w którym znajduje się suszarka.
- W modelach z pompą ciepła należy sprawdzać skraplacz co najmniej raz na sześć miesięcy i czyścić go, jeśli jest zabrudzony.

- Jeśli używasz filtra przyjaznego dla środowiska, nie musisz go czyścić po każdym cyklu. Gdy na ekranie zapali się ikona przyjazności dla środowiska, należy wymienić włókninę filtracyjną.

## 7.5 Prawidłowy ciężar ładunku

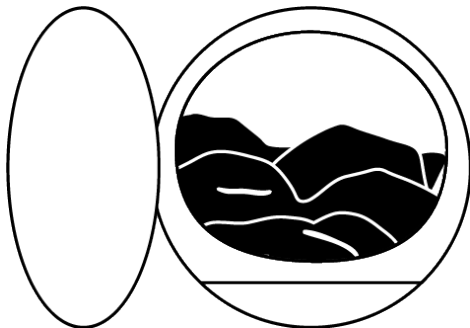

Jeśli pranie w produkcie przekroczy maksymalną ładowność, może on nie działać zgodnie z przeznaczeniem i spowodować szkody materialne lub uszkodzenie produktu. Dla każdego programu należy przestrzegać maksymalnego obciążenia. Poniżej można zobaczyć pranie i jego przybliżoną wagę.

Zestaw poszew na kołdrę: 1000-1500 g

Prześcieradło: 350-500 g

Obrus: 250-700 g

Ręcznik: 350-700 g

Sukienka: 350-500 g

Spodnie dżinsowe: 500-700 g

Koszulka: 125-200 g

Bluzka: 150-250 g

Koszula: 200-300 g





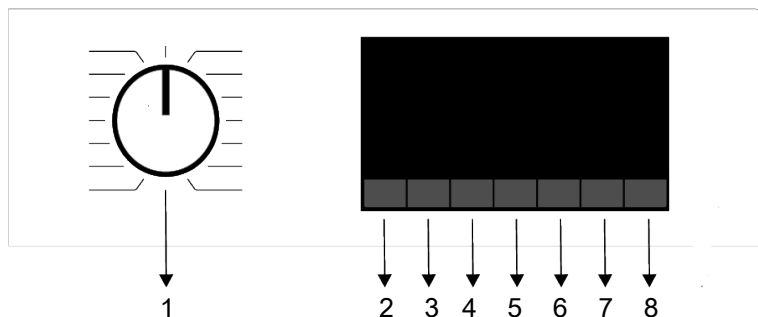





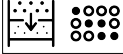











































## 8 Obsługa urządzenia

### 8.1 Panel kontrolny



- |   |  |   |   |
|---|--|---|---|
| 1 | Przycisk włączania/wyłączenia/wyboru programu.                 | 2 | Przycisk wyboru stopnia wysuszenia.                           |
| 3 | Przycisk wyboru oświetlenia bębna i zapobiegania zagnieceniom. | 4 | Przycisk wyboru sygnału dźwiękowego i blokady rodzicielskiej. |
| 5 | Przycisk wyboru niskiej temperatury.                           | 6 | Przycisk wyboru programów czasowych.                          |
| 7 | Przycisk wyboru czasu zakończenia.                             | 8 | Przycisk wyboru Start/Tryb gotowości.                         |

## 8.2 Symbole

													
Depósito cheio	Limpar o filtro	Gaveta do filtro/Limpar o permutador de calor	Iniciar pausa cancelar	A secar	Alarme	Secagem para engomar	Secagem para guardar	Secagem para guardar +	Secagem extra	Fim			
													
Nível de secura	Luz do tambor	Diariamente	Delicados	Atoalhados	Mix	Sintéticos	Algodão Eco	Algodão Eco	Gangas	Desporto	Têxteis de cama/edredão		
													
Bloqueio crianças	Temperatura baixa	Tempo de secagem	A terminar	Secagem rápida	Ligar/Desligar	WoolProtect	Ventilação	Ventilação	Higiene (Roupa Delicada Bebê+)	Penas	Wifi	Controlo remoto	
													
Expresso	Secagem higiénica	Resfriar higiénico	Nível de vapor	Nível de vapor1	Nível de vapor2	Noite (silencioso)	Exterior	Bluetooth	Secagem Ligeira	Filtro ecológico cheio			
													
Filtro ecológico	Anti-vinco	Camisas	Obrót bębna w odwrotnym kierunku										

## 8.3 Przygotowanie suszarki

- Podłącz suszarkę.
- Otwórz drzwiczki.

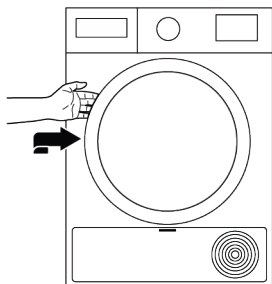

- Umieść pranie w suszarce, nie wpychając go na siłę.

- Popchnij drzwiczki i zamknij je.

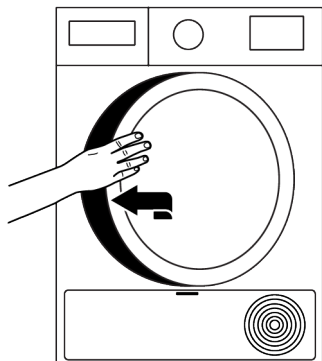

- Upewnij się, że pranie nie jest przytrzaśnięte drzwiczkami.
- Nie zamykaj drzwi ładunkowych na siłę.
- Wybierz żądany program za pomocą przycisku Włącz/Wyłącz/Wybór programu, a urządzenie włączy się.
- Wybór programu za pomocą przycisku Włącz/Wyłącz/Wybór programu nie oznacza, że program zostanie uruchomiony. Naciśnij przycisk Start/Tryb gotowości, aby uruchomić program.

## 8.4 Wykres wyboru programu i zużycia energii

Programy	Nazwa programu	Pojemność (kg)	Prędkość wirowania pralki (obr./min.)	Czas suszenia (min.)
Bawełna / Cottons	Program ten umożliwia suszenie tkanin bawełnianych odpornych na wysoką temperaturę. Należy wybrać ustawienie suszenia odpowiednie dla tkaniny.	7	1000	197
Bawełna Eco / Cottons Eco	Suszy jednowarstwowe, codzienne bawełniane tkaniny w najbardziej ekonomiczny sposób.	7	1000	169
Bawełna, prasowanie / Cottons Iron dry	Jednowarstwowe, codzienne używane tekstylia bawełniane są suszone jako lekko wilgotne, gotowe do prasowania.	7	1000	124
Syntetyki / Synthetics	Za pomocą tego programu można suszyć wszystkie tkaniny syntetyczne. Należy wybrać ustawienie suszenia odpowiednie dla pożądanego poziomu wysuszenia.	4	800	70
Mix	Używaj go do suszenia białej syntetycznej i bawełnianej, która nie farbuję. Program ten umożliwia suszenie odzieży sportowej i fitness.	4	1000	120
Ręczniki/Towel	Służy do suszenia ręczników, takich jak ręczniki kuchenne, ręczniki do rąk i szlafroki.	5	1000	170
Delikatne / GentleCare	W niskich temperaturach można suszyć delikatne ubrania nadające się do suszenia lub ubrania zalecane do prania ręcznego (jedwabne bluzki, cienka bielizna itp.).	2	1200	48
Codzienny/Daily	Za pomocą tego programu można suszyć zarówno bawełnianą, jak i syntetyczną odzież codzienną. Program ten umożliwia suszenie odzieży sportowej i fitness.	4	1000	110
Programy czasowe - Steamcure / Time Programmes - Steamcure	Aby uzyskać pożądaną stopień wysuszenia w niskiej temperaturze, możesz dokonać wyboru spośród programów czasowych w zakresie od 10 do 160 minut. W programie tym suszarka pracuje przez nastawiony czas, niezależnie od stopnia wysuszenia prania. SteamCure to funkcja odświeżania, która ułatwia prasowanie lekko noszonych suchych ubrań i ma na celu redukcję zapachów unoszących się w powietrzu (papierosów, jedzenia itp.).	-	-	-

Jeans	Służy do suszenia odzieży dzinsowej odwirowanej z dużą prędkością w pralce.	4	1200	130
Outdoor-Sport / Outdoor-Sports (Goretex)	W tym programie można suszyć wielowarstwowe i wodoodporne/wiatroszczelne funkcjonalne produkty tekstylne wykonane z tkanin syntetycznych, bawełnianych lub mieszanych używanych do aktywności na świeżym powietrzu i sportów na świeżym powietrzu.	2	1000	120
Puchowe / Downwear	Odróć ubrania, takie jak puchowe płaszcze, kurtki na lewą stronę do suszenia.	-	800	119
Koszule / Shirts	Suszy koszule i delikatną odzież, powodując mniej zagnieceń i ułatwiając prasowanie.	1,5	1200	50
Codziennie Szybkie / Express Super Short	Użyj tego programu, aby przygotować 2 koszule do prasowania.	0,5	1200	30
Suszenie higieniczne/Hygienic Drying	Jest to program, w którym można suszyć wyprane produkty tekstylne, którym chce się zapewnić dodatkową higienę (ubranka dziecięce, bielizna, ręczniki itp.). Zapewnia wysoką higienę tekstyliów dzięki efektowi wysokiej temperatury.	5	800	185
Odświeżanie higieniczne/Hygienic Refresh	Możesz użyć tego programu, aby zapewnić higienę nienoszonej suchej bielizny, której nie chcesz prać. Zapewnia wysoką higienę suchych tekstyliów dzięki efektowi wysokiej temperatury.	1,5	-	140

## Wartości zużycia energii

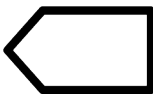
Programy	Pojemność (kg)	Prędkość wirowania pralki (obr./min.)	Szacowana pozostała wilgotność	Wartość zużycia energii kWh
Bawełna Eco* / Cottons Eco*	7	1000	60%	1,75
Bawełna, prasowanie / Cottons Iron dry	7	1000	60%	1,30
Włókna syntetyczne, bez prasowania/Synthetics cupboard dry	4	800	40%	0,70
	„Program ekonomicznego suszenia bawełny” to standardowy program suszenia, który może być stosowany przy pełnym lub połowicznym załadunku i w przypadku którego informacje są podane na etykiecie produktu lub na paragonie. Ten program jest najbardziej wydajny pod względem zużycia energii do suszenia normalnych mokrych ładunków bawełny.			

\*Program normy etykiety energetycznej EN 61121 Wszystkie wartości w tabeli zostały określone zgodnie z normą EN 61121. Wartości zużycia mogą różnić się od wartości podanych w tabeli w zależności od rodzaju prania, prędkości wirowania, warunków otoczenia i poziomów napięcia.

## 8.5 Funkcje pomocnicze



Allergy UK jest znakiem towarowym British Allergy Foundation. Świadectwo jakości zostało stworzone, aby wskazać osobom, które proszą o radę, że produkt znacznie zmniejsza ilość alergenów w środowisku, w którym przebywają osoby uczulone lub produkt ogranicza/zmniejsza/eliminuje alergeny. Jego celem jest dostarczenie dowodów na to, że produkty zostały naukowo przetestowane lub przeanalizowane w celu uzyskania wymiernych rezultatów.

### Stopień wysuszenia

Przycisk stopnia wysuszenia służy do regulacji żądanego poziomu wysuszenia. Czas trwania programu może różnić się w zależności od dokonanego wyboru.



Funkcję tę można aktywować tylko przed uruchomieniem programu.

### Ochrona przez zagnieceniami

Funkcję ochrony przed zagnieceniami włącza/wyłącza się za pomocą przycisku wyboru funkcji ochrony przed zagnieceniami. Jeśli pranie nie zostanie wyjęte natychmiast po zakończeniu programu, można użyć funkcji „Zapobieganie zagnieceniom”, aby zapobiec zagnieceniom prania.

### Sygnal dźwiękowy

Suszarka wyda sygnał dźwiękowy po zakończeniu programu. Naciśnij przycisk „Sygnal dźwiękowy”, jeśli chcesz wyłączyć sygnał dźwiękowy. Po naciśnięciu przycisku sygnału dźwiękowego lampka gaśnie i sygnał dźwiękowy nie włącza się po zakończeniu programu.



Funkcję tę można wybrać przed rozpoczęciem programu lub po jego rozpoczęciu.

### Niska temperatura

Funkcję tę można aktywować tylko przed uruchomieniem programu. Jeśli chcesz uszyć pranie w niższej temperaturze, możesz aktywować tę funkcję. Po aktywacji program zostanie przedłużony.

### Godzina wyłączenia

Funkcja czasu zakończenia umożliwia opóźnienie czasu zakończenia pracy programu do 24 godzin.

1. Otwórz drzwiczki bębna i włóż pranie.
2. Wybierz program suszenia.
3. Naciśnij przycisk wyboru czasu zakończenia i ustaw czas opóźnienia wedle życzenia. Uruchomi się LED czasu zakończenia (Gdy wciśniesz i przytrzymasz przycisk, czas zakończenia będzie przesuwał się bez przerwy).
4. Naciśnij przycisk start/pauza. Rozpocznie się odliczanie czasu zakończenia. Symbol „:” na środku wyświetlanego czasu opóźnienia zacznie migać.



Możesz wkładać i wyjmować pranie przez czas zakończenia. Wyświetlany czas stanowi sumę standardowego czasu suszenia oraz czasu zakończenia. LED czasu zakończenia wyłączy się po zakończeniu odliczania, rozpocznie się suszenie oraz zaświeci się LED suszenia.

### Zmiana czasu zakończenia

Jeśli chcesz zmienić czas opóźnienia podczas odliczania:

1. Anuluj program, obracając przycisk Włącz/Wyłącz/Wybór programu po naciśnięciu przycisku Rozpocznij/Wstrzymaj.
2. Wybierz żądany program i powtórz proces wyboru czasu zakończenia.

### Anulowanie funkcji czasu zakończenia

Jeśli chcesz anulować odliczanie czasu zakończenia i rozpuścić program od razu:

1. Anuluj program, obracając przycisk Włącz/Wyłącz/Wybór programu po naciśnięciu przycisku Rozpocznij/Wstrzymaj.
2. Wybierz żądany program i naciśnij przycisk Start/Tryb gotowości.



Po włączeniu funkcji czasu zakończenia w suszarce urządzenie obraca się okresowo, aby zapobiec powstawaniu zagnieć i nieprzyjemnego zapachu wilgoci.

W fazie zapobiegania zagniećniom aktywowane będzie tylko zasilanie silnika. Ponadto, jeśli nie otworzysz pokrywy urządzenia ani nie wykonasz żadnych interwencji, funkcja zapobiegania zagniećniom zostanie aktywowana po zakończeniu programu.

### Oświetlenie bębna

Oświetlenie bębna można włączyć/wyłączyć za pomocą przycisku. Światło włącza się po naciśnięciu przycisku i wyłącza po określonym czasie.

### 8.6 Wskaźniki ostrzegawcze



Wskaźniki ostrzeżenia mogą się różnić w zależności od modelu suszarki.

#### Czyszczenie filtra

Po zakończeniu programu uruchamia się symbol ostrzegawczy czyszczenia filtra.

#### Zbiornik wody

Jeśli zbiornik wody napełni się podczas kontynuowania programu, wskaźnik ostrzegawczy zacznie migać, a urządzenie przejdzie w tryb gotowości. W takim przypadku należy opróżnić zbiornik wody i uruchomić program, naciskając przycisk Start/Tryb gotowości. Wskaźnik ostrzeżenia wyłączy się, a program zostanie wznowiony.

### Czyszczenie szuflady filtra/wymiennika ciepła

Symbol ostrzegawczy miga okresowo w celu przypomnienia o konieczności oczyszczenia szuflady filtra.

### 8.7 Uruchomienie programu

Naciśnij przycisk Start/Tryb gotowości, aby uruchomić program.

Wskaźniki Start/Tryb gotowości i Suszenia włączają się, aby pokazać, że program został uruchomiony.

### 8.8 Blokada klawiszy

Suszarka posiada blokadę klawiszy, która zapobiega zakłóceniu przebiegu programu w przypadku naciśnięcia przycisków podczas trwania programu. Gdy blokada klawiszy jest aktywna, wszystkie przyciski na panelu z wyjątkiem przycisku Włącz/Wyłącz/Wybór programu są nieaktywne.

1. Naciśnij przycisk Sygnał dźwiękowy na 3 sekundy, aby wyłączyć blokadę klawiszy.
2. Gdy blokada klawiszy jest aktywna, na ekranie włącza się wskaźnik ostrzegawczy blokady klawiszy.

Gdy blokada klawiszy jest aktywna;

Gdy suszarka działa lub znajduje się w stanie gotowości, symbole wskaźników nie zmieniają się po zmianie położenia przycisku wyboru programu.

1. Blokada klawiszy musi być wyłączona, aby móc uruchomić nowy program po zakończeniu bieżącego programu lub aby móc ingerować w bieżący program.
2. Aby dezaktywować blokadę klawiszy, należy ponownie nacisnąć ten sam przycisk na 3 sekundy.





Gdy suszarka jest używana i blokada przed dziećmi jest aktywna, po przekręceniu przycisku wyboru programu słychać podwójny sygnał dźwiękowy. Jeśli blokada klawiszy zostanie wyłączona przed przywróceniem przycisku wyboru programu do pierwotnego położenia, program zostanie przerwany, ponieważ przycisk wyboru programu zostanie przesunięty.

## 8.9 Zmiana programu po jego uruchomieniu

Możesz zmienić wybrany wcześniej program suszenia prania na inny po rozpoczęciu pracy urządzenia..

1. Na przykład obróć przycisk Włącz/Wyłącz/Wybór programu, aby wybrać program Ekstra suche, aby wybrać program Ekstra suche zamiast Suszenie do prasowania po naciśnięciu przycisku wyboru Start/Tryb gotowości.
2. Naciśnij przycisk Start/Tryb gotowości, aby uruchomić program.

### Wkładanie i wyjmowanie ubrań w trybie gotowości

Jeśli chcesz włożyć do suszarki lub wyjąć z niej ubrania po rozpoczęciu programu suszenia:

1. Naciśnij przycisk Start/Tryb gotowości, aby przełączyć suszarkę w tryb gotowości. Proces suszenia zostanie zatrzymany.
2. Otwórz drzwiczki załadunkowe w trybie gotowości i zamknij je po wyjęciu lub dodaniu prania.
3. Naciśnij przycisk Start/Tryb gotowości, aby uruchomić program.



Wkładanie prania po rozpoczęciu czynności suszenia może doprowadzić do wymieszania się suchego prania wewnątrz urządzenia z mokrym praniem, czego skutkiem może być jego wilgotność po zakończeniu programu.

Wkładanie lub wyjmowanie prania w trakcie suszenia może być dokonywane dowolną ilość razy. Jednakże operacja ta nieustannie zakłóca proces suszenia, doprowadzając tym samym do wydłużenia trwania programu oraz wzrostu zużycia energii. W związku z tym zaleca się wkładać pranie przed rozpoczęciem programu. Jeśli nowy program zostanie wybrany poprzez obrócenie przycisku wyboru programu, gdy suszarka znajduje się w trybie gotowości, uruchomiony program zostanie zakończony.



Nie dotykaj wewnętrznej powierzchni bębna suszarki podczas wkładania lub wyjmowania prania po rozpoczęciu pracy suszarki. Powierzchnia bębna jest gorąca.

## 8.10 Anulowanie programu

Jeśli chcesz anulować program i zakończyć operację suszenia z jakiegokolwiek powodu po uruchomieniu suszarki, obróć przycisk Włącz/Wyłącz/Wybór programu po naciśnięciu przycisku wyboru Start/Tryb gotowości, a program zostanie zakończony.



Wnętrze suszarki będzie skrajnie gorące po anulowaniu programu w trakcie działania urządzenia, dlatego należy uruchomić program odświeżania, aby pozwolić urządzeniu ostygnąć.

## 8.11 Koniec programu

Po zakończeniu programu na wskaźniku kontynuacji programu zapalają się LED ostrzeżenia o zakończeniu/zapobieganiu

zagnieceniom i ostrzeżenia o czyszczeniu filtra włókien. Można otworzyć drzwiczki, a suszarka jest gotowa do ponownego uruchomienia.

Aby wyłączyć suszarkę, obróć przycisk Włącz/Wyłącz/Wybór programu do pozycji Wł./Wył.



Jeśli tryb zapobiegania zagnieceniom jest aktywny, a pranie nie zostanie wyjęte po zakończeniu programu, funkcja zapobiegania zagnieceniom zostanie aktywowana na 2 godziny, aby zapobiec zagnieceniom prania wewnątrz urządzenia. Program obraca pranie w 10-minutowych odstępach, aby zapobiec jego zagnieceniu.

## 8.12 Funkcja zapachu

Jeśli suszarka jest wyposażona w funkcję usuwania zapachów, należy zapoznać się z instrukcją obsługi ProScent, aby móc korzystać z tej funkcji.

## 8.13 Funkcja usuwania zapachów i zagnieceń SteamCure

SteamCure to funkcja odświeżania, która ułatwia prasowanie lekko noszonych suchych ubrań i ma na celu redukcję zapachów unoszących się w powietrzu (papierosów, jedzenia itp.).

Zaleca się pranie odzieży w celu usunięcia zapachów, które mogą być wchłaniane przez odzież, takich jak perfumy, dezodoranty i zapach potu.

Nie susz produktów zawierających ostre i twarde akcesoria oraz skórę.

### Napełnianie zbiornika na wodę

Niebieska łopatką w maszynie wykonuje proces nawadniania prania.

Jeśli łopatką znajduje się na górze, można ręcznie obrócić bęben, aby ustawić go w dolnej pozycji i napełnić wodą.

Przed użyciem programu SteamCure należy ręcznie napełnić łopatkę wodą do maksymalnego poziomu w pojemniku do napełniania.

Do usuwania zagnieceń należy używać wody z kranu lub wody pitnej.

Kilka kropel wody, które mogą wylać się z łopatki podczas napełniania, nie będzie stanowić problemu.

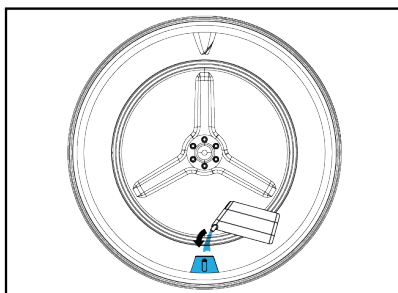
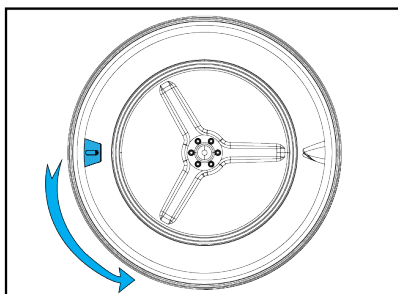

Nie używaj dodatków ani środków odkamieniających.

Nie używaj płynnych chemikaliów i chemikaliów, które można rozpuścić za pomocą płynów.

### Uruchomienie programu

Skrzydło należy ustawić w pozycji dolnej i napełnić wodą do zaznaczonego miejsca za pomocą pojemnika do napełniania. Należy wybrać program SteamCure.

Po wybraniu programu, na ekranie pojawi się czas 10 minut. Program czasowy jest ustawiany na żądany czas poprzez naciśnięcie przycisku wyboru i naciśnięcie przycisku Start/Tryb oczekiwania.

**Dla skutecznego usuwania zapachów,** zaleca się, aby 1-6 sztuk suchej odzieży poddać działaniu programu przez 50 minut.

Funkcja ta nie czyści ubrań, ale redukuje nieprzyjemne zapachy i zagniecenia oraz umożliwia ponowne ich noszenie.

## 9 Konserwacja i czyszczenie

 Przeczytaj najpierw "Instrukcję bezpieczeństwa"!

Regularne czyszczenie wydłuża żywotność produktu i zmniejsza liczbę typowych problemów.

### 9.1 Filtry włókien (wewnętrzne i zewnętrzne)/Czyszczenie wewnętrznej powierzchni drzwi załadunkowych

Włosy i włókna, które są oddzielane od prania podczas procesu suszenia, są zbierane przez filtr włókien.

Po każdym cyklu suszenia należy wyczyścić filtr włókien i wewnętrzną powierzchnię drzwiczek załadunkowych.

**UWAGA:** Suszarka posiada 2 filtry włókien, z których jeden umieszczony jest wewnątrz drugiego. Nie wolno używać produktu bez filtrów włókien.

#### Czyszczenie filtrów włókien:

1. Otwórz drzwiczki.
2. Przytrzymaj pierwszą część (filtr wewnętrzny) dwuczęściowego filtra włókien i wyjmij ją, pociągając do góry.

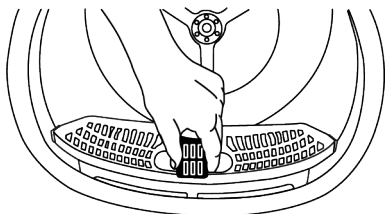

3. Zdejmij drugą część (filtr zewnętrzny), pociągając ją do góry.

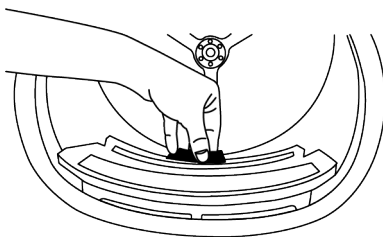

 Upewnij się, że włosy, włókna i waciki nie wpadają do otwartej szczeliny, w której zainstalowane są filtry.

4. Otwórz oba filtry włókien (zewnętrzny i wewnętrzny) i usuń włókna rękami lub szczotką na deflektorze powietrza. Włosy w filtrach można również wyczyścić odkurzaczem.

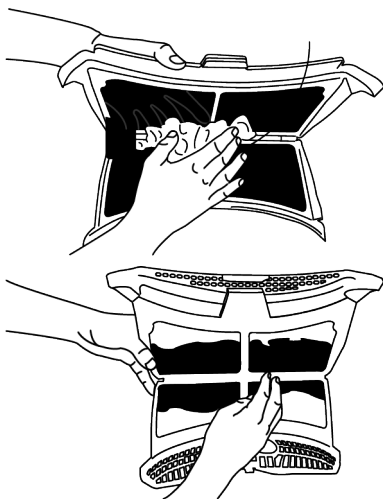

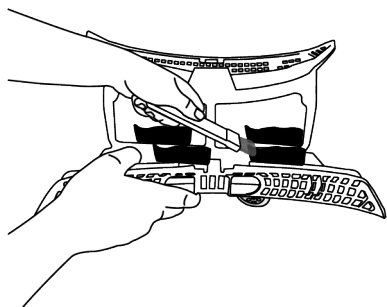

5. Wyczyścić oba filtry pod bieżącą wodą w kierunku odwrotnym do kierunku gromadzenia się włókien za pomocą dłoni lub miękkiej szczotki. Wysuszyć filtry przed umieszczeniem ich z powrotem.

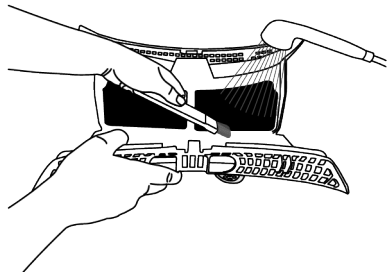
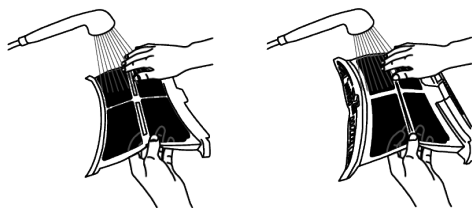

6. Załóż filtry włókien jeden na drugim i umieść je z powrotem na swoich miejscach.

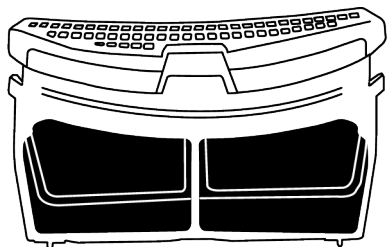

7. Wyczyścić wszystkie wewnętrzne powierzchnie drzwiczek załadunkowych i ich uszczelki za pomocą miękkiej, wilgotnej szmatki lub szczotki na deflektorze powietrza.

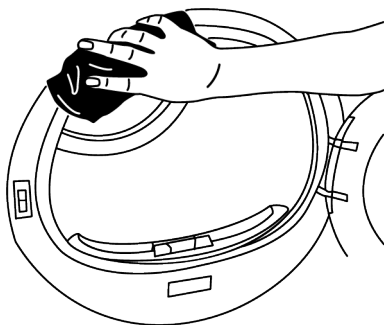
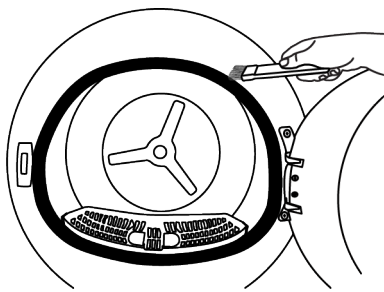
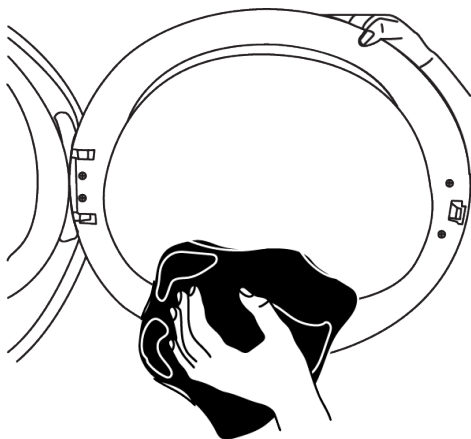

## 9.2 Czyszczenie czujników

**Czujnik temperatury wykrywa, czy pranie jest suche, czy nie.**

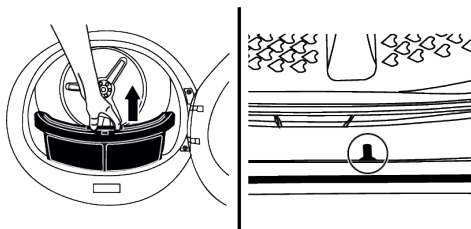

**Aby wyczyścić czujnik:**

1. Otwórz drzwi załadunkowe suszarki.
2. Wyciągnij filtr włókien do góry.
3. Jeśli na czujniku nagromadziły się kłaczki, wyczyść czujnik ręką.
4. Do czyszczenia metalowych powierzchni czujnika nie należy używać metalowych narzędzi.



Do czyszczenia metalowych powierzchni czujnika nie należy używać metalowych narzędzi.



Ze względu na zagrożenie pożarem i wybuchem do czyszczenia czujników nie należy używać roztworów, środków czyszczących ani podobnych materiałów.

## 9.3 Opróżnianie zbiornika wody

Podczas suszenia wilgoć jest usuwana z prania i skraplana, a następnie gromadzi się w zbiorniku na wodę. Opróżnij zbiornik na wodę po każdym suszeniu.



Woda skondensowana nie jest wodą pitną!  
Nigdy nie wyjmuj zbiornika wody, gdy program jest uruchomiony!

Jeśli zapomnisz opróżnić zbiornik wody, podczas następnego suszenia urządzenie przestanie działać, gdy zbiornik wody całkowicie się napelni, a ikona ostrzegawcza zbiornika wody będzie migać. W ta-

kim przypadku należy opróżnić zbiornik wody i kontynuować suszenie, naciskając przycisk Start/Tryb gotowości.

**Aby opróżnić zbiornik na wodę:**

1. Wyciągnij ostrożnie zbiornik na wodę z szuflady.

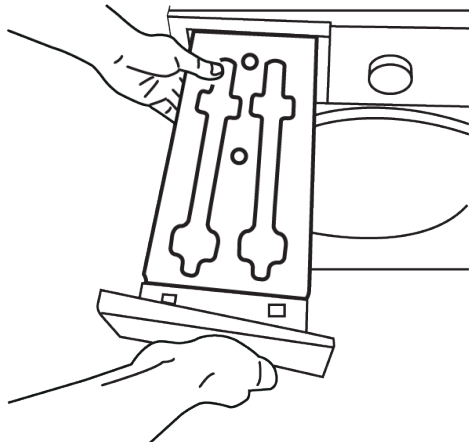

2. Wylej wodę ze zbiornika.

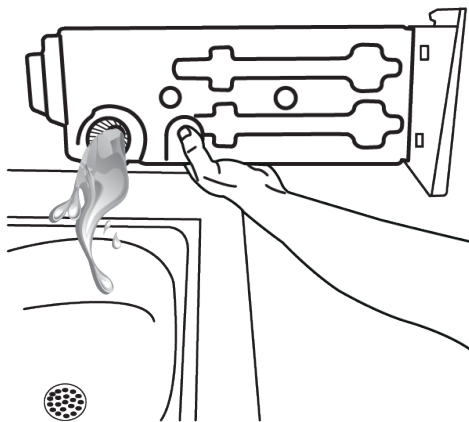

3. Jeśli w lejku zbiornika wody nagromadzą się włókna, należy je usunąć pod bieżącą wodą.
4. Włóż zbiornik na wodę z powrotem.



W przypadku korzystania z opcji bezpośredniego opróżniania, nie jest wymagane opróżnianie zbiornika na wodę.

## 9.4 Czyszczenie skraplacza

Włosy i włókna, które nie zostały zebrane przez filtr włókien, gromadzą się na metalowej powierzchni skraplacza za deflektorem powietrza. Włókna te powinny być regularnie usuwane.

Jeśli ikona czyszczenia skraplacza miga, sprawdź metalową powierzchnię. Usuń włókna, jeśli są. Należy sprawdzać skraplacz co najmniej raz na 6 miesięcy.

1. Otwórz dolną osłonę, pociągając za jej uchwyty.

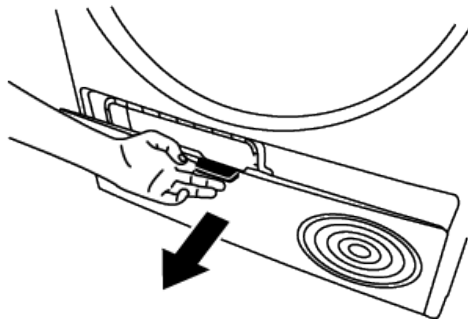

2. Przesuń zatrzaski, aby otworzyć pokrywę.

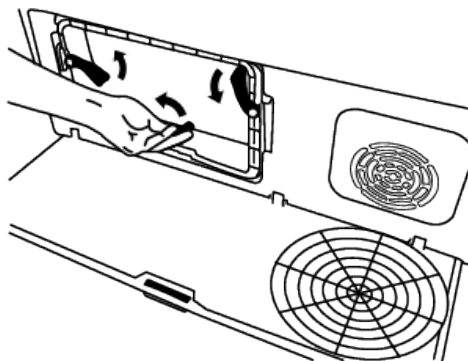

3. Pociągnij szczotkę w lewo i wyjmij ją. Można użyć szczotki do czyszczenia włókien nagromadzonych na filtrze, metalowej powierzchni skraplacza i drzwiczek załadunkowych.

 Szczotka do czyszczenia znajduje się w torbie ręcznej. Szczotkę można wyjąć z ręcznej torby i włożyć na swoje miejsce na deflektorze powietrza, aby ją przechowywać.

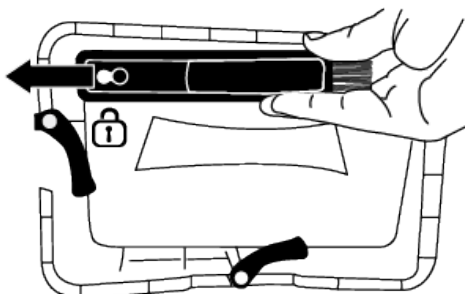

Wyczyść włókna na metalowej powierzchni skraplacza wilgotną szmatką lub szczotką na deflektorze powietrza w kierunku góra-dół. Nie czyść w kierunku lewo-prawo, ponieważ spowoduje to uszkodzenie metalowych płytek skraplacza.

Do czyszczenia można również użyć odkurzacza ze szczotką. Jeśli odkurzacz nie jest wyposażony w szczotkę, nie zaleca się używania go do czyszczenia skraplacza

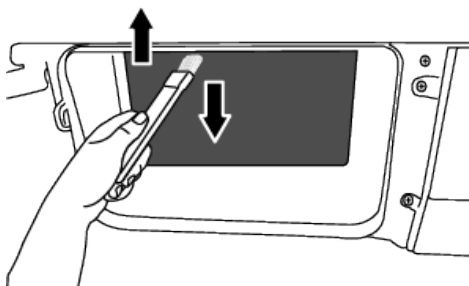
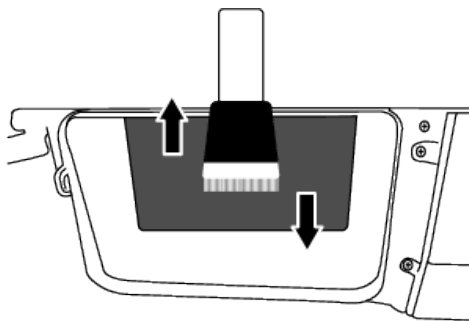

Po oczyszczeniu filtra, drzwiczek i skraplacza, przeciągnij szczotkę w prawo i zablokuj ją na swoim miejscu.

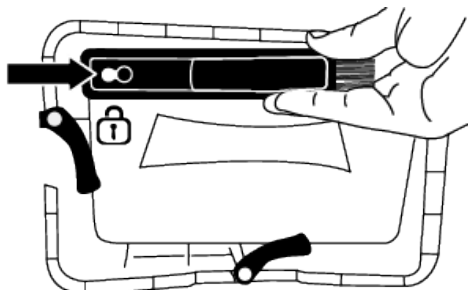

Po zakończeniu procesu czyszczenia umieść pokrywę deflektora powietrza na swoim miejscu, zamknij zatrzaski, przesuwając je i zamknij dolną osłonę.

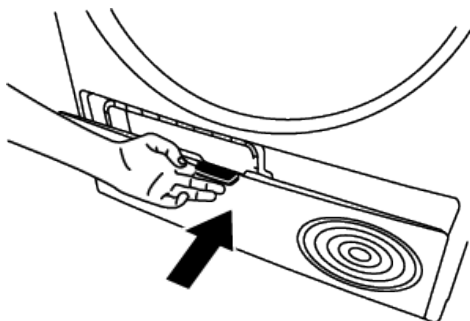

**UWAGA:** Dopuszczalne jest czyszczenie ręczne pod warunkiem, że założysz rękawice ochronne. Nie próbuj czyścić urządzenia gołymi rękoma. Żebra skraplacza mogą uszkodzić dłonie. Czyszczenie w kierunku lewo-prawo może uszkodzić żebra skraplacza. Może to doprowadzić do problemów z suszeniem.

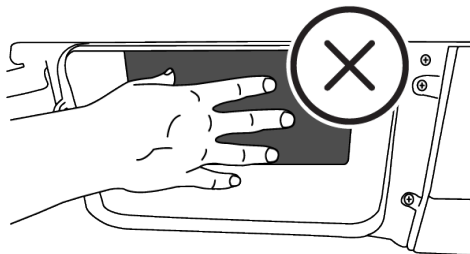

**i** Po zdjęciu osłony deflektora powietrza normalnym zjawiskiem jest obecność wody w plastikowej części przed skraplaczem.

Jeśli zauważysz nagromadzenie włókien na pokrywie wentylatora i dolnej osłonie, usuń je szmatką.

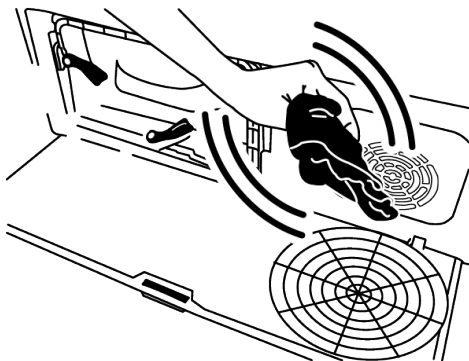

Nie należy kłaść nic ciężkiego na dolnej osłonie, gdy jest ona otwarta.

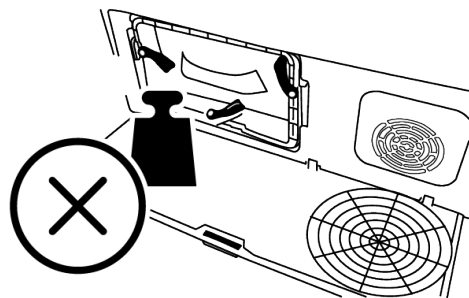

**!** Do czyszczenia bębna nie należy używać materiałów ściernych ani wełny stalowej.



## 10 Rozwiązywanie problemów

### Suszenie trwa zbyt długo.

- Pory filtra włókien (wewnętrznego i zewnętrznego) mogą być zatkane. >>> Umyć filtry włókien ciepłą wodą i wysuszyć.
- Przednia część skraplacza może być zatkana. >>> Wyczyścić przednią stronę skraplacza.
- Kratki wentylacyjne z przodu urządzenia mogą być zamknięte. >>> Usunąć wszelkie przedmioty znajdujące się przed kratkami wentylacyjnymi, które blokują wentylację.
- Wentylacja może być niewystarczająca, ponieważ obszar, w którym zainstalowano urządzenie, jest zbyt mały. >>> Otwórz drzwi lub okna, aby zapobiec nadmiernemu wzrostowi temperatury w pomieszczeniu.
- Jeśli w urządzeniu znajduje się czujnik wilgotności, mogła się na nim nagromadzić warstwa kamienia wapiennego. >>> Wyczyść czujnik wilgotności.
- Mogła zostać załadowana zbyt duża ilość prania. >>> Nie należy nadmiernie obciążać suszarki.
- Pranie mogło nie zostać odpowiednio odwirowane. >>> Wykonaj wirowanie z większą prędkością.

### Po wysuszeniu ubrania są wilgotne.

- Mógł zostać użyty program nieodpowiedni dla danego rodzaju prania. >>> Sprawdź metki na ubraniach i wybierz program odpowiedni dla danego rodzaju ubrań lub użyj dodatkowych programów czasowych.
- Pory filtra włókien (wewnętrznego i zewnętrznego) mogą być zatkane. >>> Wypłucz filtry ciepłą wodą i osusz.
- Przednia część skraplacza może być zatkana. >>> Wyczyścić przednią stronę skraplacza.
- Mogła zostać załadowana zbyt duża ilość prania. >>> Nie należy nadmiernie obciążać suszarki.

- Pranie mogło nie zostać odpowiednio odwirowane. >>> Wykonaj wirowanie z większą prędkością.

### Suszarka nie włącza się lub nie można uruchomić programu. Suszarka nie działa po skonfigurowaniu.

- Wtyczka zasilania może być odłączona. >>> Upewnij się, że wtyczka zasilania jest podłączona.
- Drzwiczki mogą być otwarte. >>> Upewnij się, że drzwiczki załadunkowe są dokładnie zamknięte.
- Program mógł nie zostać ustawiony lub przycisk Start/Tryb gotowości nie został naciśnięty. >>> Upewnij się, że program jest ustawiony i suszarka nie znajduje się w trybie gotowości.
- Mogła zostać włączona blokada klawiszy. >>> Wyłącz blokadę klawiszy.

### Program został przerwany bez powodu.

- Drzwi załadunkowe mogą nie być prawidłowo zamknięte. >>> Upewnij się, że drzwiczki załadunkowe są dokładnie zamknięte.
- Mogła wystąpić awaria zasilania. >>> Naciśnij przycisk Start/Tryb gotowości/Anuluj, aby uruchomić program.
- Zbiornik na wodę może być pełny. >>> Opróżnij zbiornik na wodę.

### Ubrania skurczyły się, są sztywne lub uszkodzone.

- Może zostać użyty program nieodpowiedni dla tego typu prania. >>> Sprawdź metki na ubraniach i wybierz program odpowiedni dla tych ubrań.

### Woda cieknie z drzwiczek suszarki.

- Włókna mogły zebrać się na wewnętrznych powierzchniach drzwi załadunkowych i na powierzchniach uszczelki drzwi załadunkowych. >>> Wyczyść wewnętrzne powierzchnie drzwiczek i uszczelki.

### Drzwiczki otwierają się same.

- Drzwi załadunkowe mogą nie być prawidłowo zamknięte. >>> Dociśnij drzwiczki, aż usłyszysz dźwięk zamykania.



### **Świeci się/miga symbol zbiornika wody.**

- Zbiornik na wodę może być pełny. >>> Opróżnij zbiornik na wodę.
- Wąż odprowadzający wodę mógł się zagiąć. >>> Jeśli produkt jest podłączony bezpośrednio do odpływu wody, należy sprawdzić wąż odprowadzający wodę.

### **Oświetlenie wewnątrz suszarki nie włącza się (w modelach z lampą).**

- Suszarka mogła nie zostać włączona przyciskiem Wł./Wył. >>> Sprawdź, czy suszarka jest włączona.
- Żarówka może być spalona. >>> Skontaktuj się z autoryzowanym serwisem w celu wymiany lampy

### **Świeci się ikona lub kontrolka Zapobiegania zagnieceniom.**

- Można aktywować program Zapobiegania zagnieceniom, który zapobiega zagniataniu się prania w suszarce. Wyłącz suszarkę i wyjmij pranie.

### **Świeci się ikona czyszczenia filtra włókien**

- Filtr włókien (wewnętrzny i zewnętrzny) może być brudny. >>> Wypłucz filtry ciepłą wodą i osusz.
- W porach filtra włókien może tworzyć się warstwa, która prowadzi do zatykania. >>> Wypłucz filtry ciepłą wodą i osusz.
- W porach filtra włókien (wewnętrznego i zewnętrznego) może tworzyć się warstwa, która prowadzi do zatykania. Umyć filtry ciepłą wodą i wysuszyć.
- Nie można włożyć filtrów włókien. >>> Włóż filtry wewnętrzne i zewnętrzne na swoje miejsce.
- Przyjazna dla środowiska tkanina filtracyjna może nie być zainstalowana na plastikowej części, a przednia część skraplacza może być zatkana. >>> Zainstaluj przyjazny dla środowiska filtr na plastikowej części i umieść go w obudowie filtra.
- Filtr przyjazny dla środowiska mógł nie zostać wymieniony, mimo że świeci się symbol ostrzegawczy. >>> Wymień filtr.

### **Urządzenie emituje ostrzeżenie dźwiękowe.**

- Nie można włożyć filtrów włókien. >>> Włóż filtry wewnętrzne i zewnętrzne na swoje miejsce.
- Filtry urządzenia mogły nie zostać zainstalowane. >>> Zainstaluj filtry włókien (wewnętrzne i zewnętrzne) lub filtr przyjazny dla środowiska w ich obudowie.

### **Miga ikona ostrzegawcza skraplacza.**

- Przednia strona skraplacza może być zatkana włóknami. >>> Wyczyść przednią stronę skraplacza.
- Nie można włożyć filtrów włókien. >>> Włóż filtry wewnętrzne i zewnętrzne na swoje miejsce.

### **Oświetlenie wewnątrz suszarki włącza się (w modelach z lampą).**

- Włącza się światło jeśli suszarka jest podłączona do gniazdka, naciśnięty jest przycisk Wł./Wył. i są otwarte drzwiczki. >>> Odłącz suszarkę lub ustaw przycisk Wł./Wył. w pozycji Wył.

### **Symbol pary miga (w produktach z funkcją pary).**

- W urządzeniu może być za mało wody dla danego programu. >>> Uruchom program bez funkcji cyklu pary.

### **Programy Pary nie uruchamiają się. (W produktach z funkcją pary)**

- W urządzeniu może być za mało wody dla danego programu >>> Uruchom program bez funkcji cyklu parowego.

### **Poziom zagniecen nie zmniejsza się w programie zapobiegającym zagnieceniom (w produktach z funkcją pary)**

- Ilość prania może być wyższa niż zalecana. >>> Załaduj żadaną ilość prania.
- Czas aplikacji pary może być niski. >>> Wybierz dłuższy czas działania pary.
- Po zakończeniu programu pranie mogło pozostać w suszarce przez długi czas. >>> Po zakończeniu programu natychmiast wyjmij pranie i rozwiś je.

### **Zapach prania nie zmniejsza się w programie dezodoryzacji (w produktach z funkcją dezodoryzacji).**

- Ilość prania może być wyższa niż zalecana. >>> Załaduj żadaną ilość prania.
- Czas aplikacji pary może być niski. >>> Wybierz dłuższy czas działania pary

### **Ikona Wi-Fi miga (w przypadku modeli z funkcją HomeWhiz).**

Produkt może nie być połączony z siecią bezprzewodową. >>>Połącz się z siecią zgodnie z instrukcjami. Może występować problem w sieci, do której podłączony jest produkt. >>>Sprawdź to. Produkt może nie łączyć się z siecią z powodu bliskości.

### **Jeśli na ekranie pojawi się komunikat „F L t”, wykonaj poniższe czynności.**

- Filtry mogą być zabrudzone. >>> Wyczyść filtr wewnętrzny i zewnętrzny lub wymień filtr przyjazny dla środowiska.
- W obszarze drzwiczek, jeśli używasz wewnętrznych i zewnętrznych podwójnych filtrów. >>> Upewnij się, że oba filtry są zainstalowane.
- Jeśli korzystasz z funkcji filtra przyjaznego dla środowiska, upewnij się, że tkanina filtracyjna jest przymocowana do plastikowej części. >>>Włóż tkaninę filtracyjną do plastikowej części, jeśli nie jest włożona.
- Przednia część skraplacza może być zabrudzona. >>> Otwórz i sprawdź obszar dolnej osłony i upewnij się, że jest czysta.
- Sprawdź sekcję Konserwacja i czyszczenie.



Jeśli wystąpi problem z jakąkolwiek częścią urządzenia, można zażądać jej wymiany, kontaktując się z najbliższym autoryzowanym serwisem i podając numer modelu urządzenia.



Jeśli problem nie zniknie po wykonaniu instrukcji podanych w tym rozdziale, skontaktuj się ze sprzedawcą lub autoryzowanym serwisem. Nigdy nie próbuj samodzielnie naprawić urządzenia.

## 11 Kupon z informacjami o produkcji

Jest on zgodny z rozporządzeniem Komisji (UE) nr 392/2012.		
Nazwa dostawcy lub znak firmowy	BEKO	
Nazwa modelu	7188303510 - BM3T47230WBPBDC	
Normalna pojemność (kg)	7.0	
Typ suszarki	Z przewodem kominowym	-
	Ze skraplaczem	•
Klasa efektywności energetycznej (1)	A++	
Roczne zużycie energii (kWh) (2)	212.0	
Typ sterowania	Automatyczna	•
	Instrukcja obsługi	-
Zużycie energii (kWh) w standardowym programie dla bawełny przy pełnym załadunku	1,75	
Zużycie energii (kWh) w standardowym programie dla bawełny przy częściowym załadunku	0,96	
Zużycie energii w „trybie zamkniętym” PO (W)	0,47	
Zużycie energii w trybie „Wł.” P L (W)	1,00	
Czas trwania trybu „Wł.” (min.)	30	
Standardowy program Bawełna (3)	•	
Czas trwania standardowego programu dla bawełny przy pełnym obciążeniu, Tdry (min.)	169	
Czas trwania standardowego programu dla bawełny przy częściowym obciążeniu, Tdry 1/2 (min.)	109	
Ważony czas trwania standardowego programu dla bawełny przy częściowym i pełnym obciążeniu (T t)	135	
Klasa wydajności kondensacji (4)	B	
Średnia wydajność kondensacji standardowego programu dla bawełny przy pełnym obciążeniu, Cdry	81%	
Średnia wydajność kondensacji standardowego programu dla bawełny przy częściowym obciążeniu, C dry1/2	81%	
Ważona wydajność kondensacji standardowego programu dla bawełny przy pełnym i częściowym obciążeniu, C t	81%	
Poziom głośności produktu (5)	64	
Stosowanie pod blatem	-	

• Tak / - Nie

(1) Od klasy wydajności A+++ (najwyższa wydajność) do D (najniższa wydajność)

(2) W standardowym programie dla ubrań bawełnianych jest to wartość zużycia energii obliczona z uwzględnieniem trybów niskiego zużycia energii w oparciu o 160 cykli suszenia w warunkach pełnego i połowicznego obciążenia. Wartość zużycia energii na cykl rzeczywisty zależy od sposobu użytkowania suszarki.

- (3) „Program suszenia ubrań bawełnianych” to standardowy program suszenia, który może być stosowany przy pełnym lub połowicznym załadunku i w przypadku którego informacje są podane na etykiecie produktu lub na paragonie. Ten program jest najbardziej wydajny pod względem zużycia energii do suszenia normalnych mokrych ładunków bawełny.
- (4) Od klasy sprawności G (najniższa sprawność) do A (najwyższa sprawność)
- (5) Średnia ważona wartość - jednostka L WA dB(A) jest wyrażona w odniesieniu do 1 pW.



## Please read this guide before!









### Dear Customer,

Thank you for choosing Beko product. We hope you get the best efficiency from this product which has been manufactured with high quality and state of the art technology. Please make sure you read and understand this guide and supplementary documentation fully before using the product.

Observe all warnings and information herein. Therefore you can protect both yourself and your product against potential damages.

Keep the user's manual. Include this guide with the product if you hand it over to someone else.

### Symbols in the user manual and on your machine:

	Danger that may result with death or injury.
	Read the user's manual.
	Important information and useful hints about usage.
	Flammable material, warning of fire hazard.
	Warning against UV Radiation hazard.
	The product's packaging is made of recyclable materials, in accordance with the National Environment Legislation.
	Warning against hot surfaces.
	Warning against electrical hazard.
<b>NOTICE</b>	Danger that may cause material damage on the product or surrounding area.

This product has been manufactured at modern facilities respectful to the environment without harming the nature.

## Table of Contents

<b>Please read this guide before!.....</b>		<b>38</b>
<b>1 Safety Instructions.....</b>		<b>40</b>
1.1 Intended Use.....		40
1.2 Safety of Children, Vulnerable Persons and Pets .....		40
1.3 Electrical Safety.....		41
1.4 Transporting Safety.....		41
1.5 Installation Safety.....		42
1.6 Usage Safety.....		44
1.7 Maintenance and Cleaning Safety		46
1.8 Lighting Safety.....		46
<b>2 Environmental instructions .....</b>		<b>47</b>
2.1 Compliance with the WEEE Regulations and Waste Disposal .....		47
2.2 Packaging Information.....		47
2.3 Standard Conformity and Test Information EU Declaration of Conformity .....		47
<b>3 Technical Specifications .....</b>		<b>48</b>
<b>4 General Appearance.....</b>		<b>49</b>
4.1 Scope of Delivery.....		49
<b>5 First Operation .....</b>		<b>50</b>
<b>6 Installation.....</b>		<b>50</b>
6.1 Right Place for Installation .....		50
6.2 Removing the Shipping Safety Group.....		51
6.3 Water Connection.....		51
6.4 Adjusting the Legs.....		52
6.5 Moving the Drying Machine .....		52
6.6 Warnings Regarding the Noise.....		52
6.7 Replacing the Lighting Bulb .....		52
<b>7 Preparation.....</b>		<b>53</b>
7.1 Laundry Suitable for Drying in Drying Machine.....		53
7.2 Laundry Not Suitable for Drying in Drying Machine.....		53
7.3 Preparing the Laundry to Be Dried		53
7.4 What to Do for Energy Saving.....		53
7.5 Correct Load Capacity .....		54
<b>8 Running the Product .....</b>		<b>54</b>
8.1 Control Panel .....		54
8.2 Symbols .....		55
8.3 Preparation of Drying Machine.....		55
8.4 Program Selection and Consumption Chart.....		56
8.5 Auxiliary Functions .....		58
8.6 Warning Indicators.....		59
8.7 Starting the Program .....		59
8.8 Child Lock.....		59
8.9 Changing the Program After It Is Started .....		59
8.10 Cancelling the Program.....		60
8.11 End of Program.....		60
8.12 Odour Feature .....		60
8.13 SteamCure Odour and Wrinkle Removal Function .....		60
<b>9 Maintenance and Cleaning.....</b>		<b>61</b>
9.1 Fiber Filters (internal and external filters) / Cleaning of the Interior Surface of the Loading Door .....		61
9.2 Cleaning the sensors .....		63
9.3 Emptying the Water Tank.....		63
9.4 Cleaning the Condenser .....		64
<b>10 Troubleshooting .....</b>		<b>66</b>
<b>11 Product Information Voucher .....</b>		<b>69</b>

## 1 Safety Instructions

- This section includes the information necessary to prevent the risk of personal injury or material damage. Our company shall not be held responsible for damages that may occur if these instructions are not observed.
- Always have the installation and repair work carried out by the manufacturer, an authorized service centre or a person recommended by the importer
- Use original spare parts and accessories only.
- Do not repair or replace any component of the product unless it is clearly specified in the user's manual.
- Do not make technical modifications on the product.
- Product can only be used to dry and ventilate laundry which are washed with water and drying machine safe.



### 1.2 Safety of Children, Vulnerable Persons and Pets

- This product may be used by children aged 8 years and older and persons with underdeveloped physical, sensory or mental capabilities or lack of experience and knowledge if they have been given supervision or instruction concerning safe use of the product and the hazards involved. Children should not tamper with the device. Cleaning and maintenance should not be carried out by children unless they are supervised.
- Children under 3 years of age should be kept away from the product unless they are constantly supervised.
- Electrical products are dangerous for children and pets. Children and pets should not play with, climb on or get inside the product.
- Keep the loading door of the product closed even when not operated.

### 1.1 Intended Use

- Product is designed only for household use. It is not intended for commercial use.
- The product is not designed for outdoor use.
- Do not install or operate the product in areas where freezing is a possibility and/or areas vulnerable to external effects. Water frozen in the pump or the hoses may cause damages.



- Cleaning and user maintenance operations should not be performed by children unless supervised.
- Keep the packaging materials away from children. There is risk of injury and suffocation.
- Keep all additives used with the product away from children.
- Before disposing of the product, cut the power cord and destroy the loading door for the safety of children.
- Do not use an extension cord, multi-plug or adaptor to operate the product.
- The product should not be powered via an external switch such as a timer or should not be connected to a circuit that is regularly opened and closed with a tool.
- The plug should be easily accessible. If this is not possible, a mechanism that complies with the electrical legislation and that disconnects all terminals from the mains (fuse, switch, main switch, etc.) should be available on the electrical installation.

### 1.3 Electrical Safety

- The product must not be plugged in during installation, maintenance, cleaning, repair and transportation.
- If the power cable is damaged, it must be replaced by a person designated by the manufacturer, authorized service centre or importer in order to avoid potential hazards.
- Do not tuck the power cord under the product or to the rear of the product. Do not put heavy items on the power cord.
- Power cord should not be kinked, pinched and should not come in contact with any heat source.

- Do not touch the plug with wet hands.
- When unplugging the appliance, don't hold the power cord, but the plug.

### 1.4 Transporting Safety

- Unplug the product, empty the water tank and if any, remove the water drain connections prior to transport.
- This product is heavy, do not handle it by yourself.
- Take required precautions against the risks of falling and tipping of the product. Do not crash or drop the product when transporting.

- Do not use the extruding parts of the product (such as the loading door) to move the product.
- Move the product in upright position. If it cannot be moved in upright position, transport via tilting to the right side when viewed from the front.

## **1.5 Installation Safety**

- To make the product ready for installation, ensure that the electrical installation and water drain are appropriate by checking the information in the user's manual. If it is not suitable for installation, call a qualified electrician and plumber to make the necessary arrangements. These operations shall be undertaken by the customer.
- This product is designed for use at altitudes up to 2000 metres above sea level.
- Check for any damage on the product before installing it. Do not have the product installed if it is damaged.
- Do not ever remove the adjustable legs.
- Place the product on a clean, level and hard surface and balance with the help of the adjustable legs.
- The gap between the product and the floor should not be reduced via materials such as rugs, pieces of wood and bands. The ventilation holes under the base of the product should not be clogged with a rug.
- The product should be installed in such a way so as not to clog the ventilation holes.
- Install the product in an environment free of dust with good ventilation.
- Do not install the product in close proximity to flammable and explosive materials and do not keep flammable and explosive materials near the product when it is in operation.
- The product should not be installed behind a lockable door, or a door with bolt where the product loading door cannot be completely opened, or a hinged door where the product hinge is faced against the door's hinges.
- Install the product in a place where periodic maintenance and cleaning can be done with ease.
- Place the product with its back surface facing the wall. (For models with heating).

- While placing the product, ensure that the back wall does not come in contact with any extrusion (a water tap, electrical outlet etc.).
- Place the product with at least 1 cm space between the product and the furniture edges.
- Follow the flue connection rules specified in the manual. (For models with flue).
- The discharged air should not be directed to a flue which is used to discharge the smoke of devices that use gas or other fuels. (For models with flue).
- The ventilation hose should not be connected to a heating stove or a chimney flue. (For models with flue).
- Plug the product to a grounded outlet protected with an appropriate fuse in align with the specified type and current rates. Have an expert electrician set grounding equipment. Do not use the product without a grounding conforming with regional/national regulations.
- Plug the product in a grounded socket that conforms with the voltage, current and frequency values specified in the type label.
- Do not plug the product to loose, broken, dirty, greasy sockets or sockets that have come out of their seats or sockets with a risk of water contact.
- The new hose sets supplied with the product should be used. Do not re-use the old hose sets. Do not make attachments to the hoses.
- Place the power cord and hoses in such a way so as not to cause a risk of tripping over.
- Make sure that the hose does not slip or fold if you directly drain the water from the laundry that is generated by the condensation of the moisture. Otherwise, water leaking problem may occur.
- Do not wash the dryer with hose.
- To use the product on top of a washing machine, a fixing aperture should be used between two products. Have the fixing aperture installed by the manufacturer, an authorized service centre or a person specified by the importer.
- Do not use the product without fixing it on floor-high ground, such as on a table or cabinet interior. When used without fixation, it can move and fall over time, damaging living things in

the environment or the objects around it. The carrier floor must be solid and stable.

- When the product is placed on the washing machine, their combined weight when full could be around 180 kg. Place

the products on a sturdy floor with an adequate load carrying capacity.

- Washing machine cannot be placed on top of the drying machine.

Suitable Instalment Table for Washing Machine and Drying Machine	
Connection Kit Type	Depth Size (DM: Drying Machine, WM: Washing Machine)
Plastic - 54/60 cm with/without arch	60cm DM --> WM $\geq$ 50 cm / 54 cm DM --> WM $>$ 45 cm
Plastic - 46 cm with/without arch	46 cm DM --> WM $\geq$ 54 cm
With Shelves - 60 cm	60cm DM --> WM $\geq$ 50cm
With Shelves - 54cm	54cm DM --> WM $>$ 45cm



## 1.6 Usage Safety

- The maximum weight of dry laundry prior to washing is specified in “Technical Specifications” section.
- Do not dry the unwashed items in the drying machine.
- Do not machine dry clothes exposed to substances like oil, acetone, alcohol, petroleum, kerosene, stain remover, turpentine, massage oil, explosives and combustibles, beeswax and beeswax remover, even if they have been washed.
- If industrial chemicals are utilized for cleaning, the drying machine should not be used.
- Softener or similar products should be used as written in the softener instruction.

- Rubber foam (latex foam), shower bonnets, water resistant textiles, rubber supported materials, clothes with rubber foam pads, and pillows should not be dried in the drying machine.
- Yarn and fluffs dangling from filled and damaged parts can be dispersed in the machine and damage your machine in the drying process. Check the seams of the laundry you are going to dry.
- The items with hair spray, with residue of hair product or similar materials should not be dried in the drying machine.
- Empty the pockets of the clothes and remove all items such as matches and lighters.
- Do not stop the drying machine before the completion of the drying cycle if you won't be

able to remove all the items rapidly and to lay them down in such a way that heat will be dissipated.

- The last part of the drying machine cycle is conducted without heating (cooling cycle) in order to ensure that the items are kept at a temperature that will not harm the items.
- Laundry softeners or similar products should be used in align with the laundry softener instructions.
- Do not use the drying machine without the fiber filter.
- Do not allow fiber to accumulate around the drying machine.
- Do not operate the dryer with a damaged fiber filter. Otherwise, the machine may be damaged by the collected fluff and your machine's drying performance may be adversely affected.
- Clean the fiber filters after each drying process.
- After washing the fiber filters, dry them. Do not use filters wet.
- To prevent back flow of gas to the room from the devices that consume other fuels, including open fire, appropriate ventilation should be provided (For models with flue).
- Do not operate the product together with heaters such as coal stove and gas heater and a chimney. Airflow can cause the flue to catch fire (For models with flue).
- Do not lean or sit on the loading door when it is open, the product may tip over.
- Do not get on the product.
- Do not place a source of flame (burning candles, cigarettes, etc.) on the product or in the vicinity of it. Do not keep flammable/explosive substances.
- Do not touch the drum as it revolves.
- During operation, the back wall of the product becomes very hot. Do not touch the back of the product during drying or immediately after the completion of drying (For models with heating).
- Do not touch the inner surface of the drum while adding or removing clothes during a continuing programme. The drum surface is hot.
- Do not press the buttons with sharp objects such as forks, knives, with your nails etc.

- Do not operate the faulty or damaged product. Unplug the product (or turn off the fuse to which it is connected) and call the manufacturer, an authorized service agent or a person specified by the importer.
- Unplug the product when not in use.

### **1.7 Maintenance and Cleaning Safety**

- Do not wash the product by spraying or pouring water on it. Do not use a pressure cleaner, steam cleaner, hose or pressurised gun to clean the product.
- Do not use sharp or abrasive tools to clean the product.
- Do not use materials such as household cleaning agents, soaps, detergents, gas, gasoline, thinner, alcohol, wax, etc. to clean the product.
- The fiber filter should be frequently cleaned. After each drying cycle, clean the fiber filter and the inner surface of the loading door.

- Clean the accumulated fiber on the fins of the evaporator behind the filter drawer with a vacuum cleaner. You can clean by hand, provided you wear protective gloves. Do not try to clean with bare hands. Evaporator fins may damage your hands (for products with heat pump).
- Due to fire and explosion hazard, do not use solutions, cleaning materials, steel wool or similar materials and tools to clean sensors.
- Clean the flue (For models with flue).
- Do not drink the condensed water. Condensed water is not potable water. This water can harm human and animal health if drunk.

### **1.8 Lighting Safety**

- Contact an authorized service when you need to replace the LED/bulb used for lighting (for products with lighting).

## 2 Environmental instructions

### 2.1 Compliance with the WEEE Regulations and Waste Disposal



This product does not contain the dangerous and prohibited materials indicated in the "Regulation on The Control of Waste Electrical and Electronic Equipment" published by Ministry of Environment and Urbanisation of the Republic of Turkey. Complies with WEEE Regulation. This product was manufactured from recyclable and reusable high quality parts and materials. Therefore, do not dispose of this product with domestic and other wastes at the end of its life cycle. Take it to a collection point for recycling of electrical and electronic equipment. You can ask your local administration about these collection points. Help protect the environment and natural resources by delivering the used products for recycling.

Take it to a collection point for recycling of electrical and electronic equipment. You can ask your local administration about these collection points. Help protect the environment and natural resources by delivering the used products for recycling.



Also R290 is a flammable refrigerant. Therefore ensure that the system and pipes are not damaged during operation and transportation. Keep the product away from possible heat sources, otherwise it may catch fire if damaged. Do not dispose of the product by throwing it into fire.

### 2.2 Packaging Information

The product's packaging is made of recyclable materials in accordance with the National Legislation. Do not dispose of the packaging waste with the household waste or other wastes, deliver it to the packaging collection areas specified by local authorities.

### 2.3 Standard Conformity and Test Information EU Declaration of Conformity

CE The development, manufacturing and sales phases of this product is conducted in conformity with the safety rules specified in all related instructions of the European Union

### 3 Technical Specifications

Height (adjustable) (cm)	84,6 * / 86,6 **
Width (cm)	59,8
Depth (cm)	54,5
Capacity (max.) (kg)	7***
Net weight ( $\pm 10\%$ ) (kg)	42
Voltage	See the type label****
Power	
Main Model Code	

\* Min. height: Height with the adjustable legs closed.

\*\* Max. height: Height with the adjustable legs opened at maximum height.

\*\*\* Weight of dry laundry before washing.

\*\*\*\* Type label is under the door on the drying machine.

In order to increase the drying machine's quality, the technical specifications may be changed without prior notice.

Figures in this manual are schematic and may not exactly match the product.

The values provided in the symbols on the drying machine or its accompanying documents are values obtained in the laboratory environment in accordance with the respective standards. These values may differ depending on the use and ambient conditions of the drying machine.



## 4 General Appearance

EN

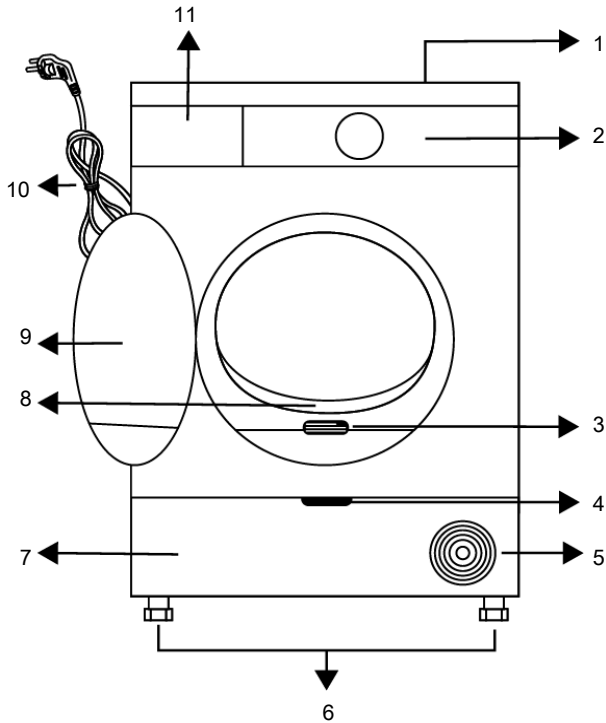

1 Upper table

3 Type label

5 Ventilation grills

7 For the models with tank located at the bottom, the water tank is inside the kickplate

9 Loading door

11 Water tank drawer (for models with the tank on top)

2 Control Panel

4 Kickplate opening handle

6 Adjustable legs

8 Fiber filter

10 Power cord

### 4.1 Scope of Delivery

 : User's Manual

 : Filter drawer sponge\*

 : Odour capsule group\*

 : Water discharge hose\*

 : Drying basket\*

 : Filter cloth\*

 : Water container\*

 : Brush\*

\*The optional accessory may not be available in the product.

## 5 First Operation

Remove the protective foil and adhesive advertising label if available in your product.



However, please do not remove the labels (e.g. type label) that appear after the lid is opened.

After the device is installed

- operate the machine for the first time according to user's manual.

## 6 Installation



Read the "Safety Instructions" first.

Before consulting the nearest Authorized Service for installing the drying machine, see the information in the user guide and make sure the electric and water utilities are as required. If it is not suitable for installation, call a qualified electrician and plumber to make the necessary arrangements.

It is customer's responsibility to prepare the location the drying machine shall be placed on and also have power and waste water installation prepared.



Check for any damages on the drying machine before installing it. If drying machine is damaged, do not get it installed. Damaged products cause a risk for your safety. Wait for 12 hours before operating your dryer after initial installation.

- The gap between the drying machine and the floor should not be reduced via materials such as rugs, pieces of wood and bands.
- Do not block the ventilation grilles of the drying machine.
- There shall not be doors that can be locked, sliding doors or hinged doors near the installation environment of the drying machine that may block the loading door to be opened.
- Once the drying machine is installed, the connections must stay stable. While placing the drying machine, ensure that the back wall does not come in contact with any extrusion (a water tap, electrical outlet etc.).
- Place the drying machine with at least 1 cm space between the product and the furniture edges.
- Your drying machine is suitable to be operated between +5 °C and +35 °C. If operated outside this temperature range, your drying machine's operation may be compromised and get damaged.
- The drying machine should be placed with the back side facing a wall.

### 6.1 Right Place for Installation

**NOTE:** The product includes a cooling agent and if the product is operated right after it is transported, it may get damaged. After each time the product is moved, it shall be left to rest for 12 hours.

- Install the drying machine on a flat and stable surface.
- Dryer machine is heavy. Do not move it by yourself.
- Operate the drying machine in an environment free of dust with good ventilation.



Do not place the drying machine on its power cord.



Ignore this warning if the product system does not contain R290\*. The dryer has R290 refrigerant gas. R290 is an environmentally friendly but flammable cooling gas. Make sure the air intake of the dryer is open and well ventilated. Keep possible flame sources away from the dryer.

## 6.2 Removing the Shipping Safety Group

Remove the shipping safety group prior to first use of the product.

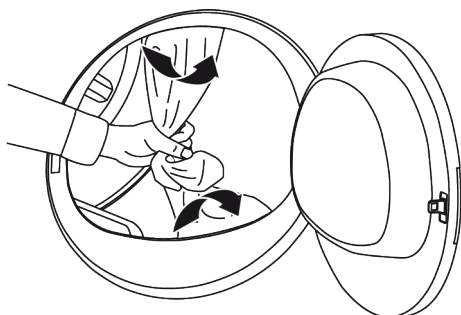

**NOTE:** Do not leave an accessory or any parts of the shipping safety group inside the drum.

## 6.3 Water Connection

Instead of periodically draining the water accumulated in the water tank, you can discharge it directly via the water discharge hose supplied with the drying machine.

### Connecting the water drainage hose

1. Manually pull the end of the hose behind the dryer from where it is connected. Do not use a tool to remove the hose.

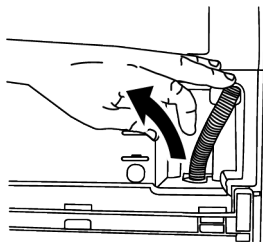
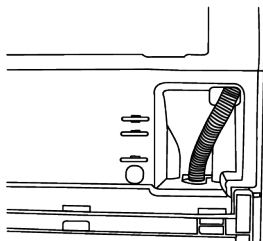

2. Insert one end of the water discharge hose supplied with the drying machine to where you have removed the hose of the drying machine.



3. Fix the other end of the water discharge hose directly to waste water drainage or a sink.

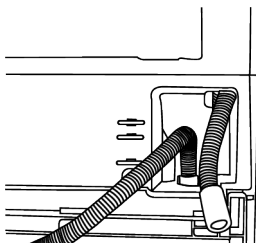

**i** Fix the water discharge hose at a maximum height of 80 cm. Ensure that the water discharge hose does not get kinked, collapsed or pressed on between the discharge and the drying machine. Hose connection should be made in such a way that it won't come out of its location. Leaked water may cause damage. Do not extend the water drainage hose. Check whether the water flows at an adequate rate or not. The drainage line should not be closed or clogged.

**i** If an accessory package is provided with your product, check the detailed instructions.

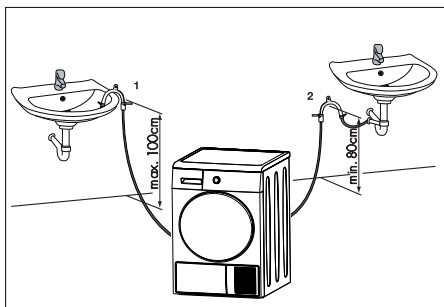

#### 6.4 Adjusting the Legs

Until the drying machine stands level and sturdy, adjust the legs by turning them left and right.

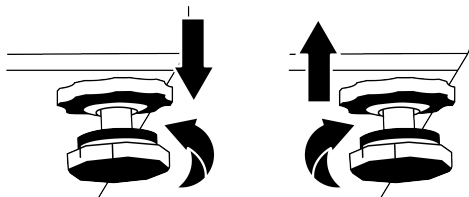

#### 6.5 Moving the Drying Machine

- Drain the water in the drying machine completely.

- If the product is connected via direct discharge, remove the hose connections.



The drying machine is recommended to be moved in upright position. If it cannot be moved in upright position, transport via tilting to the right side when viewed from the front. Wait for 12 hours prior to operating the drying machine.

#### 6.6 Warnings Regarding the Noise

While the product is being operated, it is normal for a metallic noise to come from the compressor from time to time.

The water that accumulates while the product is being operated, is pumped to the water tank via the pump. It is normal to hear pumping sounds from the product during this operation.

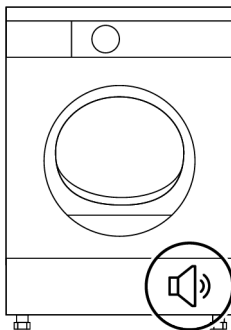

#### 6.7 Replacing the Lighting Bulb

**If your drying machine has drum lighting lamp;**

Consult the authorized service to replace the bulb/LED used in lighting your drying machine. The bulb in this product is not suitable for home lighting. The intended use of this lamp is to ensure safely loading the laundry to the drying machine. The lamps used in this appliance should be resistant to inappropriate physical conditions such as temperatures over 50 °C.

## 7 Preparation



Read the "Safety Instructions" first!

### 7.1 Laundry Suitable for Drying in Drying Machine

Laundry that are not drying machine safe may damage the appliance and the laundry during drying. Follow the instructions on the labels of the laundry to be dried. Only dry the laundry with the "drying machine safe" labels by choosing the suitable programs.

### 7.2 Laundry Not Suitable for Drying in Drying Machine

- Undergarments with metal supports should not be dried in drying machine. If these metal supports get loose and ripped from the garment, they may damage the machine.
- Delicate embroidery textiles, woollen and silk garments, garments manufactured from delicate and valuable textiles, non breathing garments and tulle curtains should not be dried in drying machine.
- Pay attention to the drying symbols on the label on the laundry. Dry laundry with the label or symbol that says it is suitable for drying in the dryer.



Cannot be dried in tumble dryer



Can be dried at high temperature



Can be dried at medium temperature



Can be dried at low temperature



Laundry suitable for tumble dryer

### 7.3 Preparing the Laundry to Be Dried

Items such as coins, metal parts, needles, nails, screws, stones etc. may damage the drum group of the product or may cause functional operation issues. Therefore check all laundry that will be loaded to the product.

- Dry the laundry with metal accessories such as zippers by turning them inside out.
- Close the zippers, hooks and clasps, button up the covers' buttons, tie textile belts and apron belts.

### 7.4 What to Do for Energy Saving

Use the highest possible spinning cycle as you wash the laundry. Therefore you can reduce the drying period and reduce energy consumption. Sort the laundry based on their types and thickness. Dry same types of laundry together. For instance thin kitchen towels and table cloths dry faster than thick bathroom towels.

- Follow the recommendations in the user's manual for program selection.
- During drying do not open the loading door unless necessary. If you are required to open the loading door, do not keep it open for too long.
- Do not add wet laundry as the drying machine operates.
- Clean the Fiber Filter before and after each drying session.
- For models with condensation, be sure to clean the condenser regularly at least once a month or after 30 drying sessions.
- Make sure the filters are clean. Refer to maintenance and cleaning section for details.
- For models with flue, follow the flue connection rules specified in the guides and clean the flue.
- During drying session, properly ventilate the environment where the drying machine is located.
- In models with heat pump, check the condenser at least every six months and clean it if it is dirty.
- If you are using environment friendly filter, you are not required to clean the filter after every cycle. When the environment friendly icon is lit on the screen, change the filter cloth.

## 7.5 Correct Load Capacity

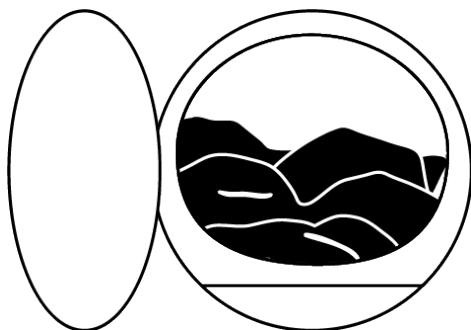

If the laundry in the product exceed maximum loading capacity, it may not operate as intended and may cause material dam-

age or product damage. For each program, follow the maximum loading capacity. Below you can see the laundry and their approximate weight.

Duvet Cover Set: 1000-1500 g

Flat Sheet: 350-500 g

Table Cover: 250-700 g

Towel: 350-700 g

Dress: 350-500 g

Denim Trousers: 500-700 g

T-shirt: 125-200 g

Blouse: 150-250 g

Shirt: 200-300 g

## 8 Running the Product

### 8.1 Control Panel

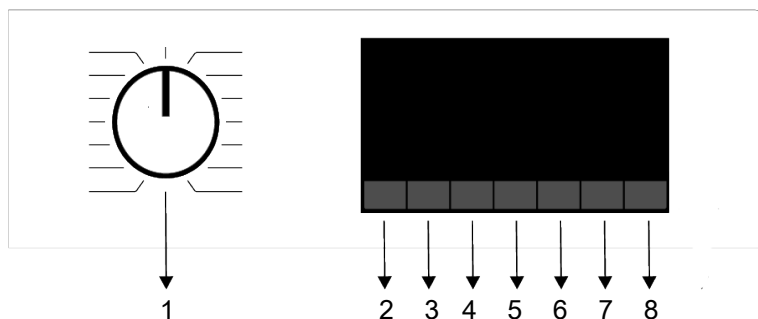

1 On/Off/Programme selection button.

3 Drum light and wrinkle prevention selection button.

5 Low temperature selection button.

7 End time selection button.

2 Dryness level selection button.

4 Audible warning and child lock selection button.

6 Time program selection button.

8 Start / Standby selection button.

## 8.2 Symbols

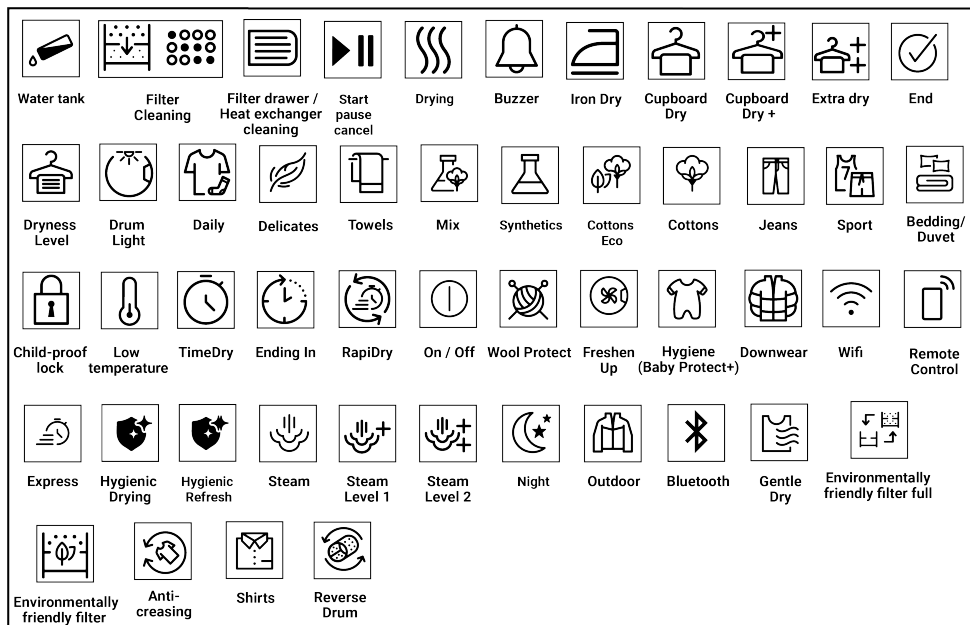

EN

## 8.3 Preparation of Drying Machine

- Plug the drying machine.
- Open the loading door.

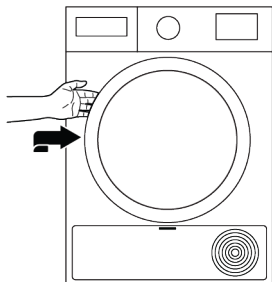

- Place the laundry in the drying machine without jamming them.

- Push and close the loading door.

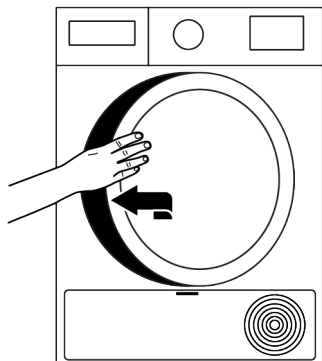

- Ensure that no laundry is jammed to the loading door.
- Do not close the loading door with force.
- Select the desired program by using On/ Off program selection button and the machine will turn on.
- Selecting the program with the On/Off program selection button does not mean that the program will get started. Press Start / Standby button to start the program.

## 8.4 Program Selection and Consumption Chart

Programs	Program Definition	Capacity (kg)	Spin speed of the washing machine (rpm)	Drying Time (min)
Bawełna / Cottons	You can dry your heat-resistant cotton textiles with this program. A drying setting suitable for the thickness of the products to be dried and the desired level of dryness should be selected.	7	1000	197
Bawełna Eco / Cottons Eco	It dries single layer, casual cotton textiles in the most economical way.	7	1000	169
Bawełna, prasowanie / Cottons Iron dry	Single layer, daily used cotton textiles are dried as slightly damp, ready to be ironed.	7	1000	124
Syntetyki / Synthetics	You can dry all your synthetic textiles with this program. A drying setting suitable for the level of dryness you desire should be selected.	4	800	70
Mix	Use it to dry the synthetic and cotton laundry that do not bleed colour together. Sports - fitness garments can be dried with this program.	4	1000	120
Ręczniki/Towel	Use it to dry towels such as kitchen towels, hand towels and bathrobes.	5	1000	170
Delikatne / GentleCare	You can dry your delicate clothes suitable for drying or clothes that are recommended for hand wash (silk blouses, thin underwear etc.) in low temperatures.	2	1200	48
Codzienny/Daily	You can dry both your cotton and synthetic daily garments with this program. Sports - fitness garments can be dried with this program.	4	1000	110
Programy czasowe - Steamcure / Time Programmes - Steamcure	You can select the timer programs from 10 minutes to 160 minutes to achieve the desired final drying level under low temperature. In this program, the dryer dries for the time set regardless of the dryness of the laundry. SteamCure is a refresher function that helps ironing in under-worn dry laundry and aims to reduce airborne (cigarettes, food, etc.) odours.	-	-	-
Jeans	Use to dry denim clothes spun in the high speed in the washing machine.	4	1200	130



Outdoor-Sport / Outdoor-Sports (Goretex)	You can dry your multilayered and water/wind-proof functional textile products made of synthetic, cotton or mixed fabrics used for outdoor activities and outdoor sports in this program.	2	1000	120
Puchowe / Downwear	Turn clothes such as down coats, jackets inside out for drying.	-	800	119
Koszule / Shirts	Dries shirts and delicate garments and causes less wrinkles for easy ironing.	1,5	1200	50
Codzienne Szybkie / Express Super Short	Use this program to get 2 shirts ready for ironing.	0,5	1200	30
Suszenie higieniczne/Hygienic Drying	It is the program in which you can dry your washed textile products you want to provide with extra hygiene (baby clothes, underwear, towels, etc.). It provides high hygiene for your textiles via high heat effect.	5	800	185
Odświeżanie higieniczne/Hy-gienic Refresh	You can use this program to provide hygiene to your under-worn dry laundry that you do not want to wash. It provides high hygiene for your dry textiles via high heat effect.	1,5	-	140
Energy consumption values				
Programs	Capacity (kg)	Spin speed of the washing machine (rpm)	Approx. humidity left	Energy consumption value kWh
Bawełna Eco* / Cottons Eco*	7	1000	60%	1,75
Bawełna, prasowanie / Cottons Iron dry	7	1000	60%	1,30
Włókna syntetyczne,bez prasowania/Synthetics cupboard dry	4	800	40%	0,70
	"Cotton Economic Dryness program" is a standard drying program that may be utilized with full or half load and where the information is provided on the product label or the receipt. This program is the most efficient one in terms of energy consumption for drying normal wet cotton loads.			
*Energy Label standard programme EN 61121 All the values in the table are determined according to the EN 61121 standard. Consumption values may vary from the values in the chart depending on laundry type, spin speed, ambient conditions and voltage levels.				

## 8.5 Auxiliary Functions



Allergy UK is the trademark of the British Allergy Foundation. The Seal of Approval has been created to guide people requesting an advice that the product significantly reduces the amount of the allergens in the environment where allergic people are present or the product restricts/reduces/eliminates the allergens. Its purpose is to provide evidence that the products have been scientifically tested or analysed to yield measurable results.

### Dryness Level

Dryness level button is used for adjusting the desired dryness level. Program time may change depending on the selection.



You can activate this function only prior to operation of program.

### Wrinkle Prevention

You can turn on and off the wrinkle prevention function by pressing the wrinkle prevention selection button. If you will not take the laundry out immediately after the programme has been completed, you may use Wrinkle prevention function to prevent wrinkling of your laundry.

### Audible Warning

Drying machine makes an audible warning when the program is completed. Press the "Audible Warning" button if you do not want audible warning. When you press the audible warning button, its light goes off and it does not sound when the program is completed.



You can select this function before the program starts or after the program has started.

### Low Temperature

You can activate this function only prior to operation of program. If you want to dry your laundry at a lower temperature, you can activate this function. Once activated, the program will be extended.

### End Time

You can delay the end time of the program up to 24 hours with end time function.

1. Open the loading door and place the laundry.
2. Select the drying program.
3. Press the End Time selection button and set the delay time you wish. End Time LED turns on. (When the button is continuously pressed, End Time proceeds non-stop).
4. Press the Start / Pause button. End Time countdown begins. The ":" sign in the middle of displayed delay time flashes.



You can add or remove laundry within end time. Displayed time is the sum of normal drying time and end time. End Time LED turns off at the end of countdown, the drying starts and the drying LED turns on.

### Changing the End Time

If you want to change the duration during the countdown:

1. Cancel the program by turning On / Off / Program selection button after pressing the Start / Standby selection button.
2. Select the desired program and repeat the End Time selection process.

### Cancelling the End Time Function

If you want to cancel the end time countdown and start the program immediately:

1. Cancel the program by turning On / Off / Program selection button after pressing the Start / Standby selection button.
2. Select the desired program and press the Start / Standby button.



When you activate the end time function in your dryer, your machine rotates periodically to prevent wrinkles and the odour of moisture. Only the engine power supply will be activated during the wrinkle prevention phase. In addition, if you do not open the lid of your machine or make any interventions, the anti-wrinkle function will be activated after the program is finished.

### Drum Light

You can turn on and off the drum light by pressing this button. The light turns on when the button is pressed and turns off after a certain time.

## 8.6 Warning Indicators



Warning indicators may vary depending on the model of your drying machine.

### Filter cleaning

When the program is completed, the warning indicator for filter cleaning turns on.

### Water tank

If the water tank fills up while the program is continuing, the warning indicator starts flashing and the machine goes to standby. In this case, empty the water tank and start the program by pressing the Start / Standby button. Warning indicator turns off and program resumes.

### Cleaning of filter drawer/heat exchanger

Warning symbol flashes periodically to remind that filter drawer must be cleaned.

## 8.7 Starting the Program

Press the Start/Standby button to start the program.

Start/Standby and Drying indicators turn on to show that program has started.

## 8.8 Child Lock

The drying machine has a child lock which prevents the program flow from being affected when the buttons are pressed during

a program. When the Child Lock is activated, all buttons on the panel except the On/Off program selection button are deactivated.

1. Press the Audible Warning button for 3 seconds in order to activate the child lock.
2. When the Child Lock is activated, the child lock warning indicator on the screen turns on.

When the child lock is active;

When the drying machine operates or is in standby state the indicator symbols will not change upon changing the position of the program selection button.

1. The child lock has to be deactivated to be able to start a new program after the current program is finished or to be able to interfere with the current program.
2. To deactivate the child lock, keep the same button pressed for 3 seconds again.



When the drying machine is operated and the child lock is active, if the program selection button is turned, a double beeping noise will be heard. If the child lock is deactivated before the program selection button is turned to its original place, the program will be terminated because the program selection button will be displaced.

## 8.9 Changing the Program After It Is Started

You can change the program you selected to dry your laundry with a different program after the drying machine starts running.

1. For example, turn the On/Off/Program Selection button to select the Extra Dry program in order to select the Extra Dry program instead of Ironing Dryness after pressing the Start / Standby selection button.
2. Press the Start/Standby button to start the program.

## Adding and removing clothes during standby state

If you want to add or remove clothes to/from the drying machine after the drying program has started:

1. Press the Start/Standby button to put the drying machine in Standby state. The drying operation stops.
2. Open the loading door while in Standby state, and close the door after you remove or add laundry.
3. Press the Start/Standby button to start the program.



Adding laundry after the drying operation starts may cause the dried laundry inside the drying machine to mix with wet laundry and leave the laundry damp at the end of operation.

Adding or removing laundry during drying may be repeated as many times as you wish. But this operation continuously interrupts the drying operation and thus increases program time and energy consumption. So, it is recommended to add laundry before the program starts. If a new program is selected by turning the program selection button while the drying machine is in standby state the running program terminates.



Do not touch the inner surface of the drum while adding or removing clothes during a continuing program. The drum surface is hot.

## 8.10 Cancelling the Program

If you want to cancel the program and terminate the drying operation for any reason after the drying machine starts running, turn the On/Off/Program Selection button after pressing the Start / Standby selection button; and the program terminates.



The inside of the drying machine shall be extremely hot when you cancel the program during machine operation, so run the refreshing program to allow it to cool down.

## 8.11 End of Program

When the program ends, the LEDs of End/Wrinkle Prevention and Fiber Filter Cleaning Warning on the program follow-up indicator turn on. Loading door can be opened and drying machine is ready for another operation.

Turn the On/Off/Program Selection button to On/Off position in order to turn the drying machine off.



If the wrinkle prevention mode is active and the laundry is not removed after the program is completed, the wrinkle prevention function activates for 2 hours to prevent the laundry inside the machine to get wrinkled. The program turns the laundry with 10-minute intervals to prevent them from wrinkling.

## 8.12 Odour Feature

If your drying machine has odour feature, read the ProScent user's manual to use this feature.

## 8.13 SteamCure Odour and Wrinkle Removal Function

SteamCure is a refresher function that helps ironing in under-worn dry laundry and aims to reduce airborne (cigarettes, food, etc.) odours.

It is recommended to wash the clothes in order to remove the odours that can be absorbed by the clothes such as perfume, deodorant and sweat odour.

Do not dry products containing sharp and hard accessories and leather.

### Filling the water tank

A blue paddle in the machine performs the watering process of the laundry.

If the paddle is on the top, you can turn the drum manually to bring it to the lower position and fill the water.

Before using the Steamcure program, the maximum level of water in the filling container must be manually filled into the paddle.

Tap or drinking water should be used for wrinkle removal.

A few drops of water that may overflow from the paddle during filling will not cause a problem.

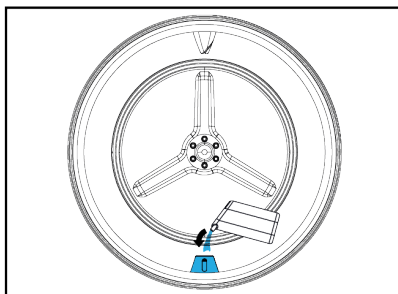
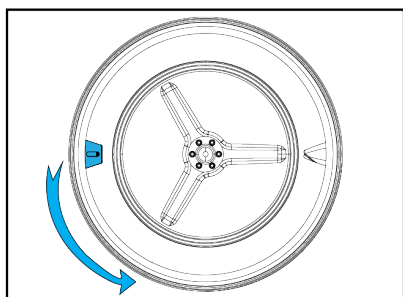

Do not use additives or descaling agents.

Do not use liquid chemicals and chemicals that can be dissolved with liquids.

### Starting the Program

The wing should be brought to the lower position and should be filled with water up to the marked area with the filling container. The SteamCure program must be selected.

When you select the program, the screen time will appear as 10 minutes. The time program is set to the desired time by pressing the selection button and the Start/Standby-By button is pressed.

### For an effective odour removal,

it is recommended to operate 1-6 pieces of dry clothing for 50 minutes.

This function does not clean clothes, it reduces the odours and wrinkles and allows you to wear them again.

## 9 Maintenance and Cleaning



Read the "Safety Instructions" first!

If it is cleaned regularly, the life of the product will be extended and common problems will be reduced.

### 9.1 Fiber Filters (internal and external filters) / Cleaning of the Interior Surface of the Loading Door

The hair and fibers that are separated from the laundry during drying process is collected by the Fiber Filter.

After each drying cycle, clean the fiber filter and the inner surface of the loading door.

**NOTE:** Your drying machine has 2 fiber filters with one placed inside the other. Do not operate the product without the fiber filters.

**To clean the fiber filters:**

1. Open the loading door.
2. Hold the first part (inner filter) of the two part fiber filter and remove it by pulling it upwards.

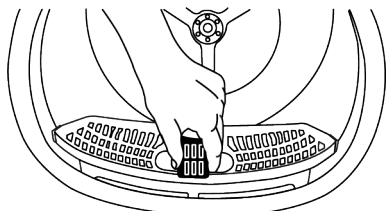

3. Remove the second part (outer filter) by pulling it upwards.

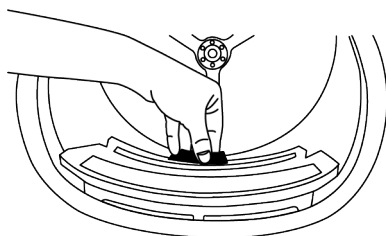

**i** Ensure that hair, fiber and cotton balls do not fall into the open slot where the filters are installed.

4. Open both of the fiber filters (outer and inner filters) and remove the fibers with your hands or with the brush on the air deflector. You can also clean the hair in the filters with a vacuum cleaner.

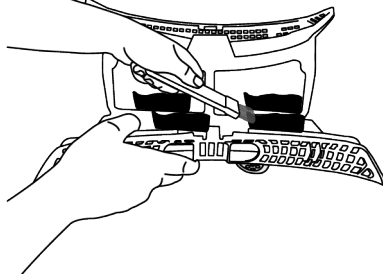
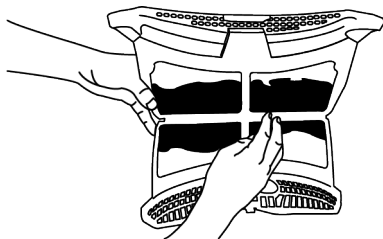
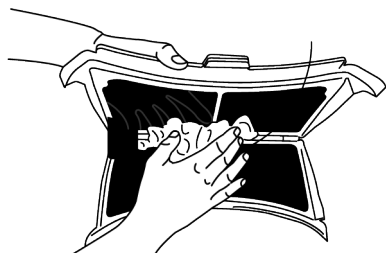

5. Clean both filters under running water in reverse direction of fiber accumulation with your hand or with a soft brush. Dry the filters before placing them back.

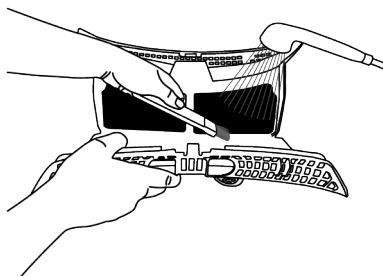
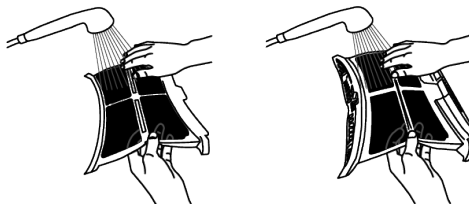

6. Insert the fiber filters on one another and place them back in their place.

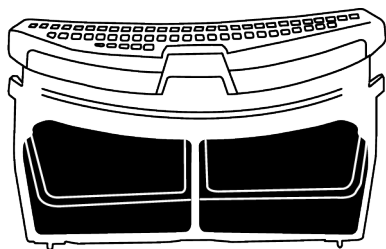

7. Clean all the inner surfaces of the loading door and its gasket with a soft damp cloth or the brush on the air deflector.

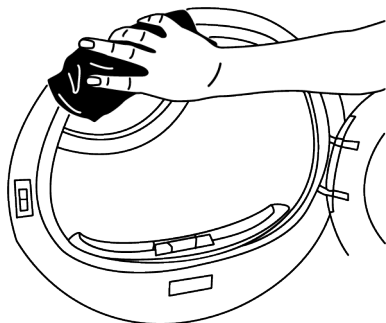
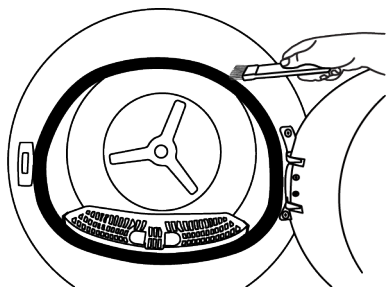
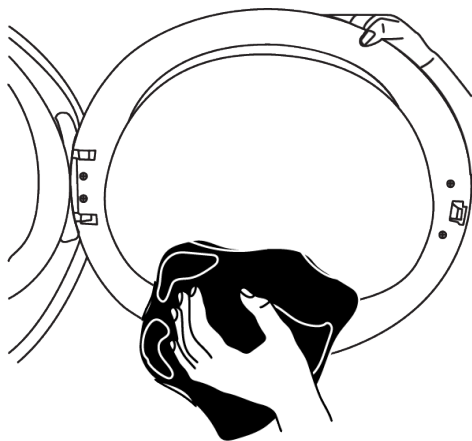

## 9.2 Cleaning the sensors

There is a temperature sensor that detects whether the laundry is dry or not.

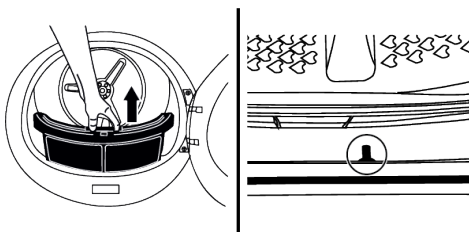

**To clean the sensor:**

1. Open the drying machine loading door.
2. Pull out the fiber filter upwards.
3. If there is a build-up of feathers on the sensor, clean the sensor with your hand.
4. Do not use metal tools to clean the sensor's metal surfaces.



Do not use metal tools to clean the sensor's metal surfaces.



Due to fire and explosion hazard, do not use solutions, cleaning materials or similar materials to clean sensors.

## 9.3 Emptying the Water Tank

During drying, the moisture is removed from the laundry and condensed, then the water is accumulated in the water tank. Empty the water tank after each drying session.



Condensed water is not potable water!  
Do not ever remove the water tank while the program is running!

If you forget to empty the water tank, during the next drying sessions the machine will stop operating when the water tank completely fills and a Water Tank warning icon will blink. In this case empty the water tank and to continue drying operation, press the Start / Standby button.

### To drain the water tank:

1. Pull the water tank out from its drawer carefully.

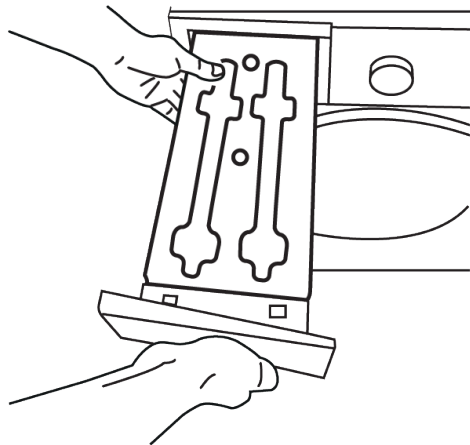

2. Remove the water in the water tank.

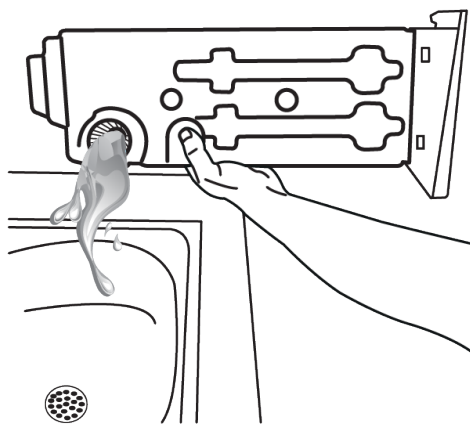

3. If fiber is accumulated in the funnel on the water tank, remove it under running water.
4. Place back the water tank.



If direct discharge option is used, water tank is not required to be drained.

### 9.4 Cleaning the Condenser

The hair and the fiber that are not collected by the fiber filter accumulates on the metal surface of the condenser behind the air deflector. These fibers should be cleaned regularly.

If the condenser cleaning icon is blinking, check the metal surface. Clean the fiber, if there is any. It must be checked at least every 6 months.

1. Open the kickplate by pulling its handle.

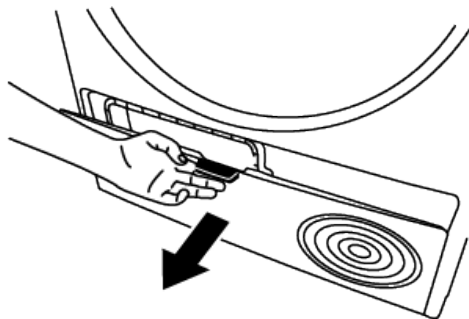

2. Move the latches to open the air deflector lid.

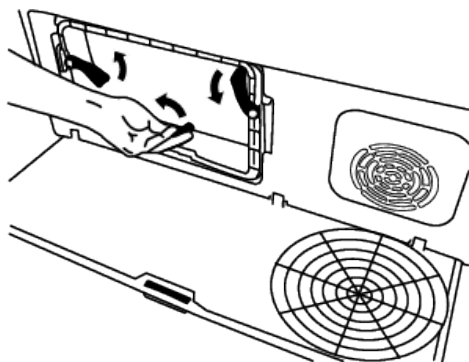

3. Pull the brush to the left to remove it. You can use the cleaning brush to clean the fiber accumulated on filter, metal surface of condenser and loading door.



The cleaning brush is inside the manual bag. You can get your brush from the manual bag and insert it to its place on the air deflector to store it.



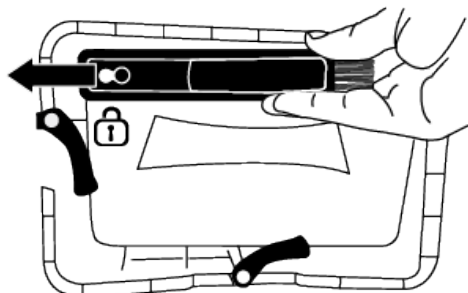

Clean the fiber on the metal surface of the condenser with damp cloth or with the brush on the air deflector in up - down direction. Do not clean in left - right direction since it will damage the metal plates of the condenser.

You can also use a vacuum cleaner with a brush for cleaning. If the vacuum cleaner does not have a brush, it is not recommended to be used for condenser cleaning

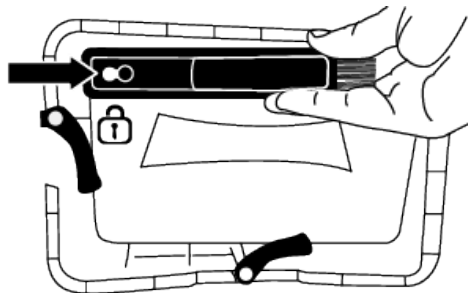

After the cleaning process is completed, place the air deflector cover to its place, close the latches by moving them and close the kickplate.

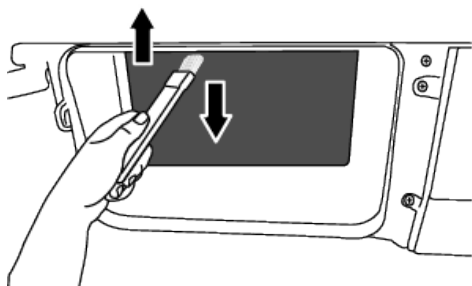
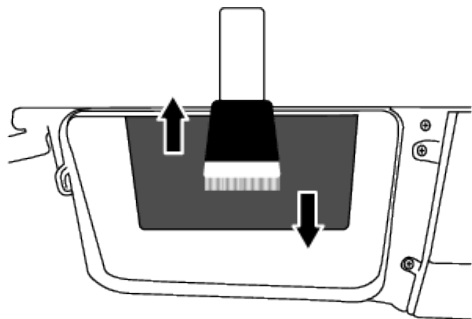

After cleaning the filter, door and the condenser, drag the brush to the right and lock it in its place.

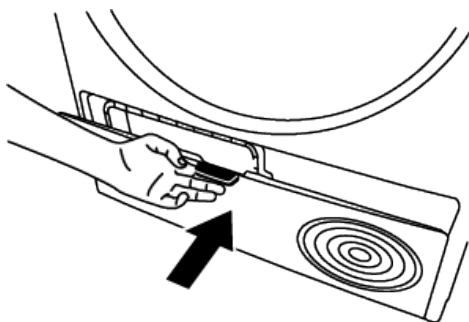

**NOTE:** You can clean by hand, provided you wear protective gloves. Do not try to clean with bare hands. The condenser fins may damage your hands. Cleaning from left to right may damage the condenser fins. This may lead to drying issues.

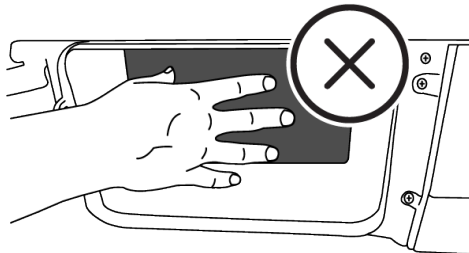

**i** When the air deflector cover is removed, it is normal to have water at the plastic section in front of the condenser.

If you see fiber accumulation on the fan cover and the kickplate, remove it with a cloth.

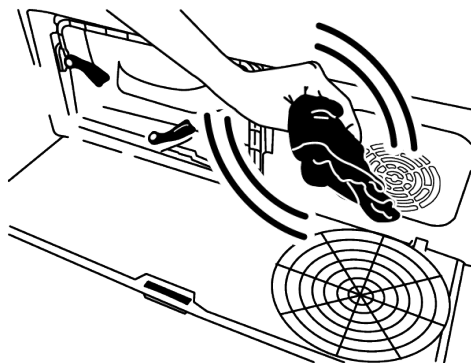

Do not put weight on the kickplate when it is open.

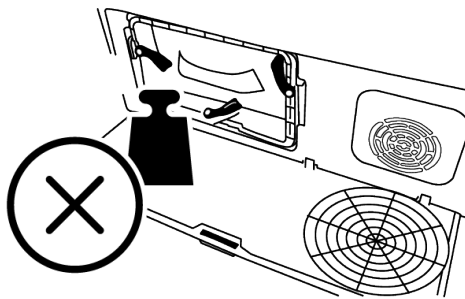

Do not use abrasive materials or steel wool to clean the drum.

## 10 Troubleshooting

### Drying operation takes too long.

- Fiber filter (interior and exterior filters) pores may be clogged. >>> Wash the fiber filters with warm water and dry.
- Front side of the condenser may be clogged. >>> Clean the front side of the condenser.
- The ventilation grills in front of the machine may be closed. >>> Remove any object in front of the ventilation grills that blocks ventilation.
- Ventilation may be inadequate because the area where the machine is installed is too small. >>> Open the door or windows to prevent the room temperature from rising too much.
- If there is a humidity sensor, a lime layer may have accumulated on the humidity sensor. >>> Clean the humidity sensor.
- Excessive amount of laundry might be loaded. >>> Do not load the drying machine excessively.
- Laundry might not have been spun adequately. >>> Perform a higher speed spinning on the washing machine.

### Clothes come out damp after drying.

- A program not suitable for the laundry type may have been used. >>> Check the maintenance labels on the clothes and select a program suitable for the clothes' type or use extra time programs.

- Fiber filter (interior and exterior filters) pores may be clogged. >>> Wash the filters with warm water and dry.
- Front side of the condenser may be clogged. >>> Clean the front side of the condenser.
- Excessive amount of laundry might be loaded. >>> Do not load the drying machine excessively.
- Laundry might not have been spun adequately. >>> Perform a higher speed spinning on the washing machine.

### Drying machine does not turn on or program cannot be started. Drying machine does not run after it is configured.

- Power plug might be unplugged. >>> Make sure the power plug is plugged in.
- Loading door might be open. >>> Make sure that the loading door is properly closed.
- A program might not be set or Start / Standby button might not be pressed. >>> Make sure that the program is set and it is not in Standby position.
- Child lock may be activated. >>> Turn off the child lock.

### Program terminated prematurely for no reason.

- Loading door might not be closed properly. >>> Make sure that the loading door is properly closed.

- There might be a power outage. >>> Press the Start / Standby / Cancel button to start the program.
- Water tank may be full. >>> Empty the water tank.

#### **Clothes have shrunk, hardened or spoiled.**

- A program not suitable with the laundry type might have been used. >>> Check the maintenance labels on the clothes and select a program suitable for the clothes.

#### **Water drips from the loading door.**

- Fibers might have gathered on the inner surfaces of the loading door and on the surfaces of the loading door gasket. >>> Clean the inner surfaces of the loading door and the loading door gasket surfaces.

#### **Loading door opens by itself.**

- Loading door might not be closed properly. >>> Push the loading door until the closing sound is heard.

#### **Water tank warning symbol is on/flashing.**

- Water tank may be full. >>> Empty the water tank.
- Water discharge hose might have folded. >>> If the product is connected directly to the water discharge check the water discharge hose.

#### **The lighting inside the drying machine does not turn on (in models with lamp).**

- The drying machine might not have been turned on by the On/Off button. >>> Check that the drying machine is turned on.
- Lamp might be malfunctioning. >>> Contact Authorized Service to replace the lamp

#### **Anti-Crease icon or light is lit.**

- Anti-Crease program that prevents the laundry in the dryer from creasing may be activated. >>> Turn the drier off and remove the laundry.

#### **Fiber filter cleaning icon is lit**

- Fiber filter (interior and exterior filters) may be unclean. >>> Wash the filters with warm water and dry.

- A layer may be formed in the fiber filter pores that leads to clogging. >>> Wash the filters with warm water and dry.
- A layer may be formed in the fiber filter (inner and outer filters) pores that leads to clogging. Wash the filters with warm water and dry.
- Fiber filters may not be inserted. >>> Insert the interior and exterior filters to their places.
- Environmentally-friendly filter cloth may not be installed on the plastic part and the front of the condenser may have been clogged.>>>Install the environmentally-friendly filter to the plastic part and place it in the filter housing.
- Environmentally-friendly filter may not have been replaced although the warning symbol is illuminated. >>> Replace your filter.

#### **An audible warning is heard from the machine.**

- Fiber filters may not be inserted. >>> Insert the interior and exterior filters to their places.
- Filters of the machine may not have been installed.>>> Install the fiber filters (internal and external) or the environmentally-friendly filter to their housing.

#### **Condenser warning icon is flashing.**

- Condenser front side may be clogged with fibers. >>> Clean the front side of the condenser.
- Fiber filters may not be inserted. >>> Insert the interior and exterior filters to their places.

#### **The lighting inside the drying machine turns on (in models with lamp).**

- If the drying machine is plugged to the power outlet, the On/Off button is pressed and the door is open; the light turns on. >>> Unplug the drying machine or bring the On/Off button to Off position.

#### **The steam symbol is flashing (In products with steam function).**

- There may not be enough water in the machine for the program. >>> Run in a program without cycle steam function.

### **Steam programs aren't starting. (In products with steam function)**

- There may not be enough water in the machine for the program >>> Run in a program without cycle steam function.

### **Wrinkle level does not decrease in the wrinkle program (In products with steam function)**

- The amount of laundry maybe higher than recommended. >>>Load desired amount of laundry.
- The time of steam application may be low. >>> Select longer time for steam application.
- At the end of the program, laundry might have been left in the machine for a long time. >>>At the end of the program, immediately remove the laundry and hang them on a rope.

### **The odour in the laundry does not decrease in the deodorization program (In products with deodorization function).**

- The amount of laundry maybe higher than recommended. >>>Load desired amount of laundry.
- The time of steam application may be low. >>> Select longer time for steam application

### **Wi-Fi icon flashes continuously (for models featuring HomeWhiz Function).**

The product may not be connected to the wireless network. >>>Connect to the network following the instructions. There may be a problem on the network where the product is connected. >>>Check it. The product may not be connecting to the network due to proximity.

### **If you see "F L t" on the screen, check the steps below.**

- The filters may be dirty. >>> Clean the inner and outer filters or replace the eco-friendly filter.
- In the door area, if you are using the inner and outer dual filters. >>> Make sure that both filters are installed.

- If you are using the eco-friendly filter feature, make sure that the filter cloth is attached to the plastic part. >>>Insert the filter cloth into the plastic part if it is not inserted.
- Front side of the condenser may be dirty. >>> Open and check the kick zone and make sure it is clean.
- Check out the Maintenance and Cleaning section.



If the problem persists after following the instructions in this section, contact your vendor or an Authorized Service. Never try to repair your product yourself.



If you experience a problem with any part of your device, you can request a replacement by consulting the nearest authorised service with the device model number.

## 11 Product Information Voucher

EN

It complies with the Statutory Commission Regulation (EU) No 392/2012.		
Supplier name or trademark	BEKO	
Model name	7188303510 - BM3T47230WBPBDC	
Normal capacity (kg)	7.0	
Drying Machine type	With flue	-
	With condenser	•
Energy efficiency class (1)	A++	
Annual Energy Consumption (kWh) (2)	212.0	
Control type	Automatic	•
	Manual	-
Energy consumption (kWh) in standard cotton program at full load	1,75	
Energy consumption (kWh) in standard cotton program at partial load	0,96	
Energy consumption in "Closed Mode" PO (W)	0,47	
Energy consumption in "On" mode P L (W)	1,00	
"On" mode duration (min)	30	
Standard Cotton program (3)	•	
Duration of standard cotton program at full load, Tdry (min)	169	
Duration of standard cotton program at partial load, Tdry 1/2 (min)	109	
Weighted duration of standard cotton program at partial and full load (T t)	135	
Condensation efficiency class (4)	B	
Average condensation efficiency of standard cotton program at full load, Cdry	81%	
Average condensation efficiency of standard cotton program at partial load, C dry1/2	81%	
Weighted condensation efficiency of standard cotton program at full and partial load, C t	81%	
Product volume level (5)	64	
Under-the-counter use	-	

• Yes / - No

(1) From Efficiency class A+++ (highest yield) to D (lowest efficiency)

(2) In the standard cotton wardrobe program, it is the energy consumption value calculated by taking into account low power modes based on 160 drying cycles under full and half load conditions. The energy consumption value per real cycle depends on the use of the dryer.

(3) "Cotton wardrobe program" is a standard drying program that may be utilized with full or half load and where the information is provided on the product label or the receipt. This program is the most efficient one in terms of energy consumption for drying normal wet cotton loads.

(4) From efficiency class G (lowest efficiency) to A (highest efficiency)

(5) Weighted average value – L WA unit dB(A) is expressed with re 1 pW.





